

# Chladicí vitrína

## Návod k obsluze

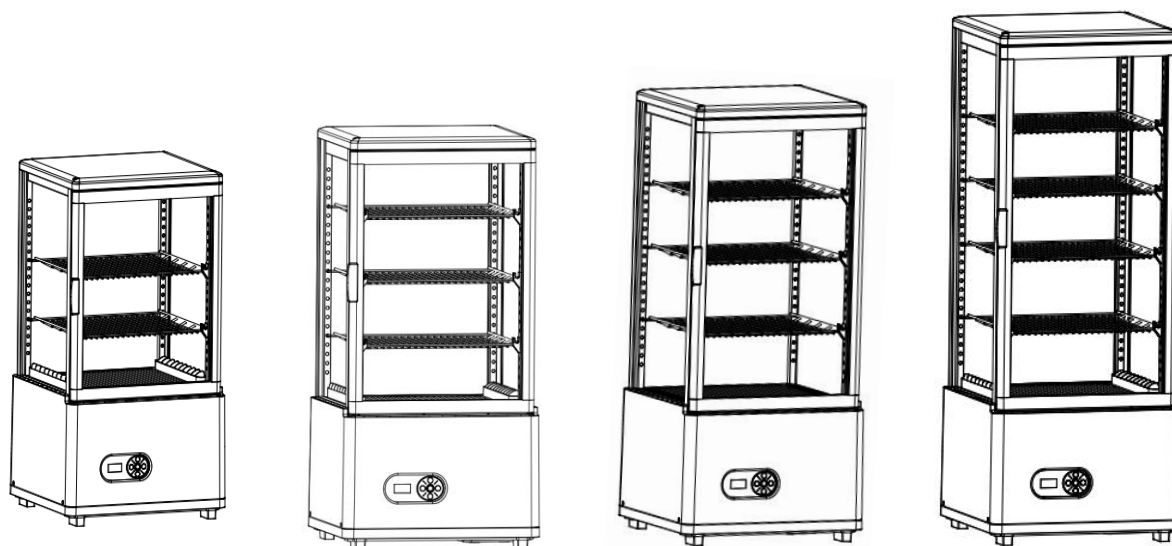

**DSFT-58L DSFT-68L DSFT-78L DSFT-98L**

Děkujeme, že jste si vybrali a zakoupili náš produkt. Před použitím si pečlivě přečtěte návod k obsluze, abyste dosáhli správné aplikace a uspokojivého účinku.



## Obsah

- Upozornění
- Obecné
- Konstrukce a díly
- Rukojeť a umístění
- Příprava a napájení
- Používat
- Údržba
- Odstraňování problémů
- Princip chladicího systému
- Schéma zapojení
- Hlavní parametry

## Upozornění

Zkraťte dobu otevírání dveří a snižte frekvenci otevírání je dobré pro udržení nízké teploty uvnitř chladničky.

Nikdy neblokujte sání a výstup vzduchu. Udržujte cirkulaci vzduchu a schopnost chlazení.

Nedělejte jídlo přetížené, protože to ovlivní chladicí účinek. Upravte výšku koše pro správné skladování potravin.

Před vložením do chladničky ochlaďte horké jídlo na pokojovou teplotu.

Snažte se zkrátit otevírací dobu a udržujte chladničku uvnitř v chladu pro případ, že dojde k výpadku proudu.

Poškozený napájecí kabel smí opravovat pouze kvalifikovaný servisní technik speciálním nářadím.

Nikdy se nedotýkejte kompresoru, abyste se neopařili.

Pokud je napájecí kabel poškozen, musí být vyměněn výrobcem, jeho servisním zástupcem nebo podobně kvalifikovanou osobou, aby se předešlo nebezpečí.

Pro CB: Tento spotřebič není určen k použití osobami (včetně dětí) se sníženými fyzickými, smyslovými nebo duševními schopnostmi nebo nedostatkem zkušeností a znalostí, pokud na ně nedohlíží osoba odpovědná za jejich bezpečnost nebo jim nebyla poskytnuta instrukce týkající se používání spotřebiče. Děti by měly být pod dohledem, aby bylo zajištěno, že si s přístrojem nebudou hrát.

Pro CE a GS: Tento spotřebič mohou používat děti ve věku od 8 let a starší a osoby se sníženými fyzickými, smyslovými nebo duševními schopnostmi nebo s nedostatkem zkušeností a znalostí, pokud jsou pod dohledem nebo jsou poučeny o bezpečném používání spotřebiče a rozumí souvisejícím nebezpečím. Děti si se spotřebičem nesmí hrát. Čištění a uživatelskou údržbu by neměly provádět děti bez dozoru.

**VAROVÁNÍ:** V tomto spotřebiči neskladujte výbušné látky, jako jsou aerosolové plechovky s hořlavým hnacím plynem.

**VAROVÁNÍ:** Udržujte bez překážek ve všech ventilačních otvorech v krytu spotřebiče nebo v konstrukci pro zabudování.

**VAROVÁNÍ:** K urychlení procesu odmrazování nepoužívejte mechanická zařízení ani jiné prostředky, než jaké doporučuje výrobce.

**VAROVÁNÍ:** Uvnitř přihrádek na potraviny/led nepoužívejte elektrické spotřebiče, pokud nejsou typu doporučeného výrobcem.

Hladina emisního akustického tlaku A na stanovištích nepřesahuje 70 dB(A).

## Obecné

1. Na stolní chladniče je použit plně uzavřený kompresor špičkové značky. Chladivo R290 je šetrné k životnímu prostředí. Vyznačuje se racionální konfigurací chladicího systému s nuceným chlazením vzduchem dmychadlem. Teplota uvnitř chladničky je poměrně rovnoměrná.
2. Dvojitá dutá průhledná skla jsou použita na dveřích a korpusu. Vyznačuje se uměleckým a elegantním vzhledem, dokonalou perspektivou a snadným přístupem.
3. Má široké uplatnění v obchodním domě a domě, stejně jako v zasedací místnosti a obývacím pokoji

## Konstrukce a díly



## Rukojeť a umístění

### Zacházejte opatrně

Nejprve odpojte zásuvku.

Během manipulace jej nikdy nenaklánějte o více než 45 stupňů

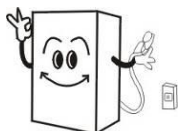

**Suché místo**

Chladničku vždy umístěte na suché místo.

**Dostatečný prostor**

Vzdálenost od obou stran a zadní části chladničky ke stěně nebo jiné látce nesmí být menší než 10 cm. Chladicí kapacita může být snížena, pokud je jeho prostorový prostor příliš malý na to, aby v něm mohl cirkulovat vzduch.

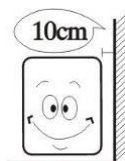
**Větrání studny**

Chladničku vždy umístěte na místo s jemným větráním. Při prvním použití počkejte 2 hodiny po manipulaci a poté zapojte zásuvku a spusťte ji.

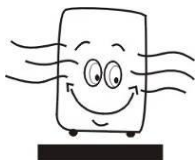
**Daleko od zdroje tepla**

Nikdy neumísťujte chladničku přímo na sluneční světlo. Nikdy jej neumísťujte do blízkosti žádného zdroje tepla nebo ohřívač, aby se zabránilo snížení chladicí kapacity.

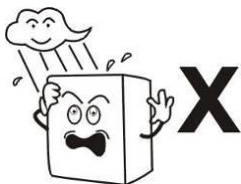
**Žádné velké zatížení**

Nikdy nepokládejte žádné velké zatížení na horní část chladničky.

**Žádné vytváření děr**

Nikdy nedělejte díry na chladničce. Na chladničku nikdy neinstalujte jiné předměty.

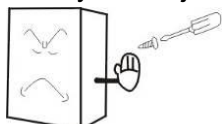

**Stabilní poloha**

Vybalte a umístěte chladničku na rovné a pevné místo.

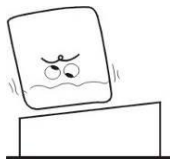
**Příprava a napájení****Exkluzivní elektrická zásuvka**

Normálně by napájení mělo být 220-240V, jednofázové střídavé s exkluzivní jednofázovou tříkolíkovou zásuvkou (250V 10A) a pojistkou (6A). Napájecí zásuvka musí mít spolehlivé uzemnění.

**Žádný podíl na soketu**

Nikdy nenechávejte chladničku sdílet společnou zásuvku s jiným spotřebičem, jinak se kabel zahřeje a může dojít k požáru.

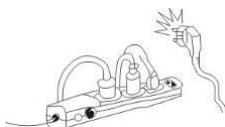
**Ochrana kabelů**

Nikdy nelámejte ani nepoškozujte kabely, jinak by mohlo dojít k úniku proudu a požáru.

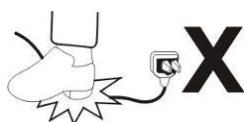
**Žádné proplachování vodou**

Nikdy neproplachujte povrch chladničky, jinak by mohlo dojít k úniku proudu.

**Chraňte před hořlavými a výbušnými látkami**

Do chladničky nikdy nevkládejte žádné hořlavé nebo výbušné látky, jako je éter, benzín, alkohol, lepidlo a výbušniny. Nikdy neumísťujte nebezpečný výrobek do blízkosti chladničky.



## Žádný sprej

Stříkání hořavin, jako jsou barvy nebo nátěry v blízkosti chladničky, není povoleno, jinak by mohlo dojít k požáru



## Po přerušení proudu

Po přerušení napájení nebo odpojení chladničky vždy kvílejte alespoň 5 minut a poté můžete chladničku zapojit a znovu spustit.

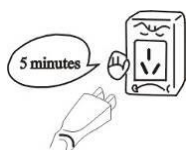

## Žádný lék

V chladničce nesmí být uchováván žádný lék.



## Používat

### 1. Před použitím:

Zapojte chladničku do exkluzivní zásuvky 220 - 240 V~.

Po spuštění chladničky položte ruku na sání vzduchu, abyste se ujistili, že je dostatečně studená. Poté můžete vložit jídlo do chladicího boxu.

### 2. Digitální regulátor teploty

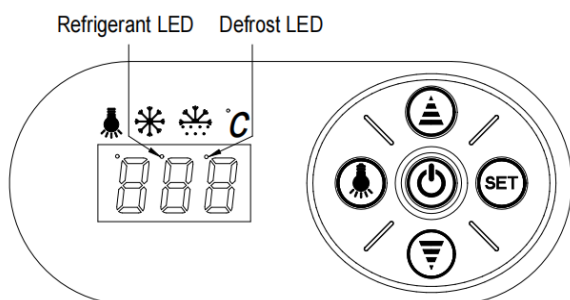

#### Vlastnosti Funkce

- Jedná se o miniaturní a integrovaný inteligentní regulátor a použitelný pro kompresor o výkonu jednoho Hp.

Hlavní funkce jsou: Zobrazení teploty / Regulace teploty / Manuální, automatické odmrazování vypnutím spálení / Ovládání osvětlení / Ukládání hodnot / Vlastní testování / Zamykání parametrů

Obsluha předního panelu

#### 1. Nastavená teplota

Stiskněte tlačítko "set", zobrazí se nastavená teplota.

Stisknutím tlačítka  nebo  upravíte a uložíte zobrazenou hodnotu.

Stisknutím tlačítka "set" ukončíte nastavení a zobrazíte teplotu v chladné místnosti.

#### 2. Pokud do 10 sekund nestisknete žádné další tlačítko, zobrazí se teplota v chladírně.

#### 3. Osvětlení: Stiskněte tlačítko, rozsvítí se; Stiskněte znovu, zastaví se.

Ruční spuštění/zastavení odmrazování: Stisknutím  tlačítka a podržením po dobu 6 sekund odmrazíte nebo zastavíte odmrazování.

#### 4. LED chladiva: Během chlazení svítí LED; Když je teplota chladírny konstantní, LED nesvítí; Během odloženého startu LED bliká.

#### 5. LED odmrazování: během odmrazování svítí LED; Když přestane odmrazovat, LED nesvítí, Během zobrazení zpoždění odmrazování LED bliká.

## Údržba

### 1. Oznámení

Chladničku často udržujte v čistotě a je nutná pravidelná údržba.

Před údržbou vždy odpojte zásuvku

Nikdy nepoužívejte poškozenou zástrčku nebo uvolněnou zásuvku, aby nedošlo k úrazu elektrickým proudem nebo zkratu.

Nikdy nesplachujte chladničku. Nikdy nepoužívejte alkalické čisticí prostředky, mýdlo, benzín, aceton nebo kartáč.

### 2. Čistota venku

Namočte měkký hadřík do neutrálního čisticího prostředku (mycí prostředek na nádobí), abyste vyčistili vnější část chladničky, a poté jej otřete suchým měkkým hadříkem.

### 3. Čistý vnitřek

Vyjměte stojan a vyčistěte vodou

### 4. Vypněte chladničku na dlouhou dobu

Vyjměte všechny potraviny a vytáhněte zástrčku ze zásuvky.

Důkladně vyčistěte vnitřek i vnějšek chladničky a otevřete dvířka, aby byla dostatečně suchá.

Sklo se snadno rozbije. Udržujte sklenici mimo dosah dětí.

Vyčistěte vanu na kondenzát a otřete ji do sucha.

## Odstraňování problémů

Potíž	Příčina a náprava
Žádné chlazení	Je zásuvka v pořádku? Není rozbitá pojistka? Není tam žádná síla?
Nevyhovující chlazení	Je to pod sluncem? Je v blízkosti nějaký zdroj tepla? Je okolní větrání špatné? Zavírají se dveře dobře? Otvírají se dveře na dlouhou dobu? Není těsnicí lišta dveří zdeformovaná nebo poškozená? Je jídlo přeplněné nebo příliš mnoho? Blokuje jídlo sání nebo výstup vzduchu? Regulujte regulátor teploty.



Hodně hluku	Chladnička se nevyrovná. Chladnička se dotýká stěny nebo jiné hmoty. V chladničce je volná část.
Pokud jednoduché řešení problémů problémy nevyřeší, požádejte o pomoc místního servisního zástupce.	

**Poznámka:**

**Následující jevy nejsou potíže**

Šumění vody je slyšet, když chladnička pracuje. Je to normální jev, protože chladicí kapalina cirkuluje v systému.

V období dešťů může být na vnější straně chladničky kondenzace. Nejedná se o problém, který je způsoben vysokou vlhkostí. Jednoduše jej otřete hadříkem.

## Princip chladicího systému

Princip kompresního chlazení se skládá z "komprese", "kondenzace", "škrcení" a "odpařování". Komprese je prováděna kompresorem, kondenzace je dokončena kondenzátorem, škrticí ventil je prováděn kapilárou a odpařování je realizováno výparníkem. Když chladicí kapalina cirkuluje v uzavřeném chladicím systému, kompresor nasává chladicí kapalinu, která absorbuje teplo ve výparníku, chladicí kapalina se stává vysokotlakým a vysokoteplotním plynem. V kondenzátoru odvádí teplo vzduchem, zatímco chladicí kapalina je znovu zkapalněna a přiškrcena v kapiláře a poté vstupuje do výparníku s nízkým tlakem. Zkapalněná chladicí kapalina se rychle vaří a odpařuje na plyn, když tlak náhle poklesne. Mezitím absorbuje teplo uvnitř chladničky. A kompresor nasává nízkotlaké a nízkoteplotní plynné chladivo, .....Cirkuluje tímto způsobem až do realizace zamýšleného chlazení.

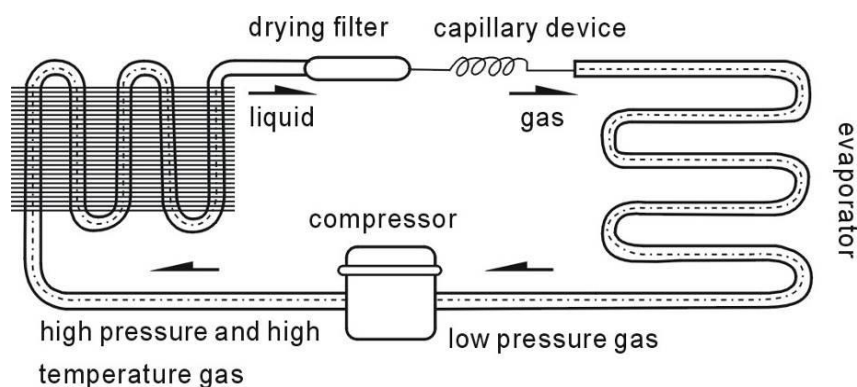

## Schéma zapojení

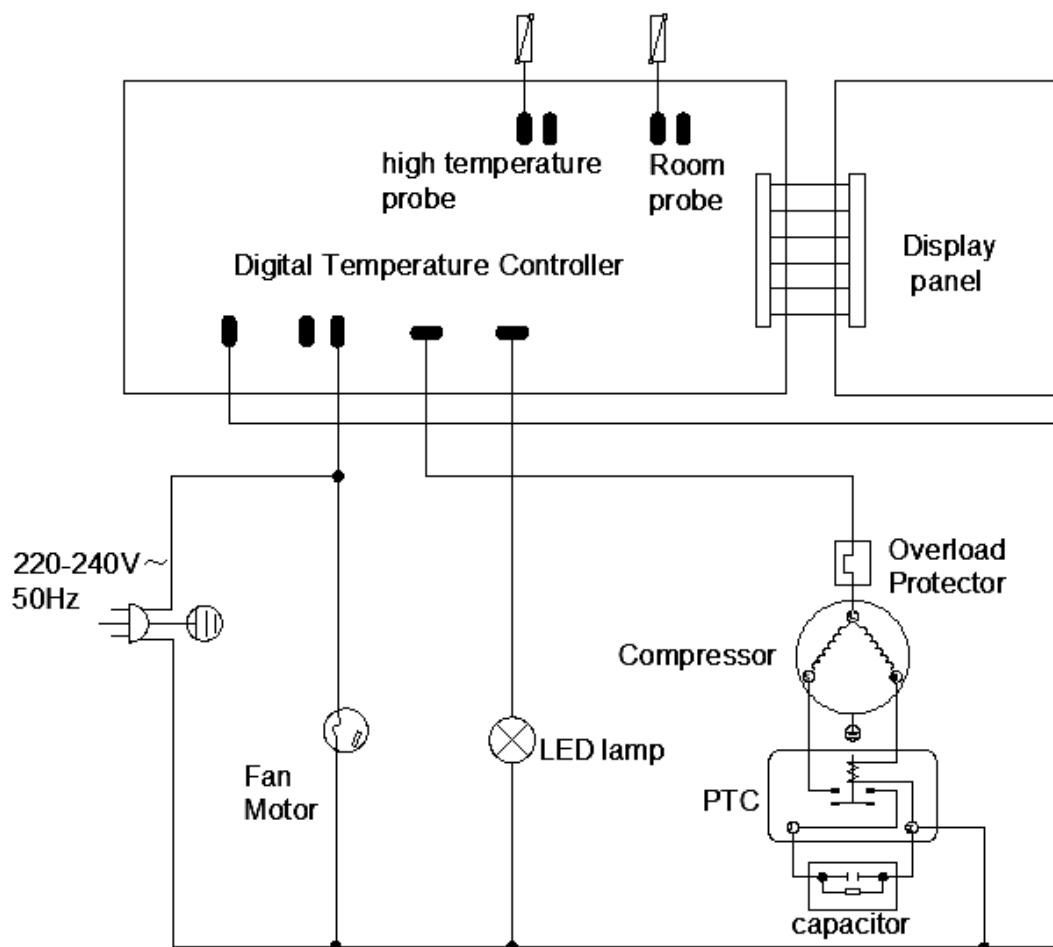

## Hlavní parametry

Model	DSFT-58L	DSFT-68L	DSFT-78L	DSFT-98L
Množství chladicí kapaliny a vstřikování (g)	R290 (45g)			
Obecný jmenovitý příkon (W)	230			
Druh počasí	4			
Teplota chlazení (°C)	2-12 hod.			
Třída ochrany před úrazem elektrickým proudem	I			
Jmenovité napětí (V)	220-240~			
Jmenovitá frekvence (Hz)	50			
Jmenovitý proud (A)	1.5			
Příkon lampy (W)	2			
Celkový efektivní objem (l)	58	68	78	98
Čistá hmotnost (kg)	32	35	36	40
Celkový rozměr (mm)	452x406x818	452x406x893	452x406x968	452x406x1118

**Poznámka:**

1. Schéma elektrického obvodu a parametry na typovém štítku produktu jsou konečné, pokud byly změněny.
2. Design může být vylepšen bez předchozího upozornění.
3. Pokud je napájecí kabel poškozen, musí být vyměněn výrobcem, jeho servisním zástupcem nebo podobně kvalifikovanou osobou, aby se předešlo nebezpečí.



**VAROVÁNÍ:** Nebezpečí požáru / hořlavých materiálů

**VAROVÁNÍ:** Chladivo hoří R290, chraňte před ohněm

**Význam přeškrtnuté popelnice na kolečkách:**

Nevyhazujte elektrospotřebiče do netříděného komunálního odpadu, používejte zařízení pro tříděný sběr.

Obráťte se na místní samosprávu a vyžádejte si informace o dostupných sběrných systémech.

Pokud jsou elektrické spotřebiče likvidovány na skládkách nebo skládkách, mohou nebezpečné látky unikat do podzemních vod a dostat se do potravinového řetězce, což poškozuje vaše zdraví a pohodu.

Při výměně starých spotřebičů za nové je prodejce ze zákona povinen vzít váš starý spotřebič zpět k likvidaci alespoň zdarma.

## Contents

- Cautions
- General
- Structure and Parts
- Handle and Placement
- Preparation and Power Supply
- Use
- Maintenance
- Trouble Shooting
- Principle of Refrigeration System
- Circuit Diagram
- Major Parameters

## Cautions

Shorten the door open time and reduce open frequency is good to keep a cold temperature inside the refrigerator.

Never block the air suction and outlet. Keep air circulation and refrigeration capability.

Do not make food congested as it will influence the cooling effect. Adjust the rack height for proper food storage.

Cool the hot food down to room temperature before you put it into the refrigerator.

Try to reduce the open times and keep refrigerator inside cold in case the power is cut off.

Only skilled service man is allowed to repair the damaged power cable with special tools.

Never touch compressor to avoid from scald.

If the supply cord is damaged, it must be replaced by the manufacturer, its service agent or similarly qualified persons in order to avoid a hazard.

For CB:

This appliance is not intended for use by persons (including children) with reduced physical, sensory or mental capabilities, or lack of experience and knowledge, unless they have been given supervision or instruction concerning use of the appliance by a person responsible for their safety.

Children should be supervised to ensure that they do not play with the appliance.

For CE and GS:

This appliance can be used by children aged from 8 years and above and persons with reduced physical, sensory or mental capabilities or lack of experience and knowledge if they have been given supervision or instruction concerning use of the appliance in a safe way and understand the hazards involved. Children shall not play with the appliance. Cleaning and user maintenance shall not be made by children without supervision.

**WARNING:** Do not store explosive substances such as aerosol cans with a flammable propellant in this appliance.

**WARNING:** Keep clear of obstruction all ventilation openings in the appliance enclosure or in the structure for building-in.

**WARNING:** Do not use mechanical devices or other means to accelerate the defrosting process, other than those recommended by the manufacturer.

**WARNING:** Do not use electrical appliances inside the food/ice storage compartments unless they are of the type recommended by the manufacturer.

The A-weighted emission sound pressure level at workstations does not exceed 70 dB(A).

## General

3. Top brand fully enclosed compressor is used on the desk-top refrigerator. The refrigerant R290 is of an environmentally friendly agent. It features a rational configuration of refrigeration system with blower forced air cooling. The temperature is quite even inside the refrigerator.
4. Double hollow transparent glasses are used on door and body. It features an artistic and elegant appearance, perfect perspective and easy access.
3. It has a wide application in department store and house as well as the meeting room and sitting room

## Structure and Parts



## Handle and Placement

### Handle with care

- Unplug the wall socket first.
- Never tilt it over 45 degree during handling

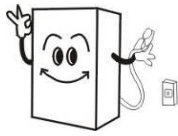

### Dry place

Always locate the refrigerator at a dry place.



### Sufficient space

The distance from both sides and back of refrigerator to wall or other substance must not less than 10cm. The refrigeration capability might be decreased if its surround space is too small to circulate air.

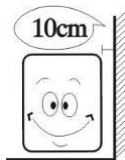

### Well ventilation

Always locate the refrigerator at a place with fine ventilation. For the first time use, wait for 2 hours after handling and then plug the wall socket and start it.

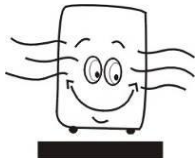

### Far from heat source

Never place the refrigerator directly under the sunshine. Never locate it nearby any heat source or heater to prevent it from reducing refrigeration capability.

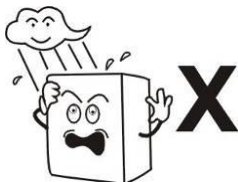

### No heavy load

Never put any heavy load on the top of the refrigerator.



**No hole making**

Never make hole on the refrigerator. Never install other matter on the refrigerator.

**Stable location**

Unpacking and locate the refrigerator on a flat and solid place.

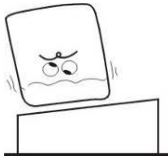

## Preparation and Power Supply

**Exclusive power socket**

Normally, the power supply should be 220-240V, single phase AC with exclusive single phase three pin receptacle (250V 10A) and fuse (6A). The power receptacle must have a reliable earth connection.

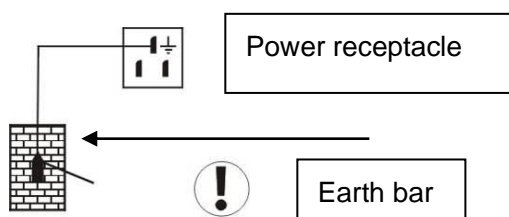
**No share on socket**

Never let the refrigerator share the common socket with other appliance, otherwise the cable becomes hot and fire might be resulted.

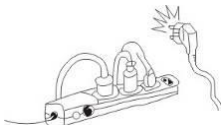
**Protect cables**

Never break or damage the cables otherwise current leakage and fire might be resulted.

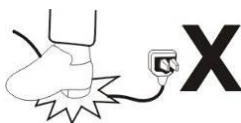
**No water flushing**

Never give the refrigerator surface a flush otherwise current leakage might be resulted.



**Prevent from flammables and explosive**

Never put any flammable or explosive inside the refrigerator such as ether, gasoline, alcohol, adhesive and explosive. Never put dangerous product nearby the refrigerator.

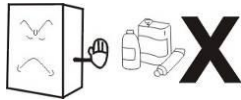
**No spray**

To spray the flammables such as paint or coating nearby the refrigerator is not allowed, otherwise fire might be resulted

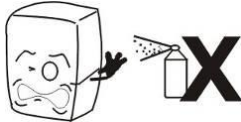
**After power break**

After power break or unplugging the refrigerator, always wait at least 5 minutes and then you may plug the refrigerator and start it again.

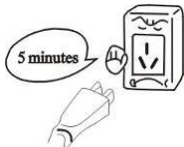
**No medicine**

No medicine is allowed to keep inside the refrigerator.

**Use****1. Before use:**

Plug the refrigerator on 220-240V~ exclusive socket.

After the refrigerator running, put hand on the air suction to confirm it is sufficient cold. Then you may put food inside the cold box.

### 3. Digital Temperature controller

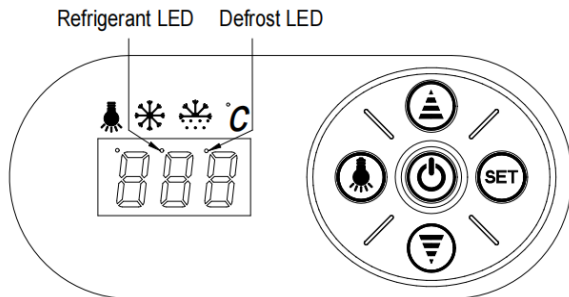



#### Features Of Function

- It is a mini-sized and integrated intelligent controller and applicable to the compressor of one Hp. The main functions are: Temperature Display/Temperature Control/Manual, automatic defrost by burning off/Illumination Control/Value Storing/self Testing/parameter Locking

#### Front Panel Operation

##### 6. Set temperature

Press „set“ button, the set temperature is displayed.

Press  or  button to modify and store the displayed value.

Press „set“ button to exit the adjustment and display the cold-room temperature.

7. If no more button is pressed within 10 seconds, the cold-room temperature will be displayed.

8. Illumination: Press  button, it lights; Press again, it stops.

Manual start/stop defrost: Press  button and hold for 6 seconds to defrost or stop defrost.

9. Refrigerant LED: During refrigeration, the LED is on; When the cold room temp. is constant, the LED is off; During the delay start, the LED flashes.

10. Defrost LED: during defrosting, the LED is on; When is stops defrosting, the LED is off, During the delay display of defrost, the LED flashes.

## Maintenance

### 5. Notice

Often keep the refrigerator clean and periodical maintenance is necessary.

Always unplug the socket before maintenance

Never use damaged plug or loose socket to prevent from electric shock or short circuit.

Never flush the refrigerator. Never use alkali detergent, soap, gasoline, acetone or brush.

### 6. Clean outside

Dip soft cloth in neutral detergent(tableware detergent) to clean the outside of the refrigerator and then wipe it with dry soft cloth.

### 7. Clean inside

Take rack out for cleaning with water

### 8. Shut down refrigerator for a long time

Take all food out and unplug the wall socket.

Clean both inside and outside of the refrigerator thoroughly and open the door for sufficient dry.

The glass breaks easily. Keep the glass far from children.  
Clean the condensate tray and wipe it dry.

## Trouble Shooting

Trouble	Cause and Remedy
No refrigeration	Is the plug in socket well? Is the fuse broken? Is there no power?
Unsatisfactory refrigeration	Is it under the sunshine? Is there any heat source nearby? Is the surrounding ventilation bad? Does the door close well? Does door open for a long time? Is the door seal strip deformed or damaged? Is food congested or too much? Does food block the air suction or outlet? Regulate the temperature controller.
Much noise	The refrigerator does not level. The refrigerator contacts wall or other matter. There is loose part in refrigerator.
Contact local service agent for help if simple trouble shooting does not solve the problems.	

**Note:**

**Following phenomena are not troubles**

The murmur of water is heard when the refrigerator is working. It is a normal phenomenon as the coolant is circulating in the system.

In wet season, condensation might be found on the outside of the refrigerator. It is not a trouble, which is caused by high humidity. Simply use cloth to wipe it.

## Principle of Refrigeration System

The principle of compression refrigeration consists of “compression”, “condensation”, “throttling” and “vaporization”. The compression is undertaken by compressor, the condensation is completed by condenser, the throttling valve is executed by capillary and the vaporization is implemented by evaporator. When the coolant is circulating in the closed refrigeration system, the compressor sucks coolant, which has absorbs heat in evaporator, the coolant becomes a high pressure and high temperature gas. In condenser, it dissipates heat in air, while the coolant is re-liquefied and throttled in capillary and then enters into evaporator with low pressure. The liquefied coolant quickly boils and vaporizes into gas when the pressure suddenly drops. Meanwhile, it absorbs heat inside the refrigerator. And the compressor sucks the low pressure and low temperature gaseous coolant,.....It is circulating in this way up to realization of intended refrigeration.

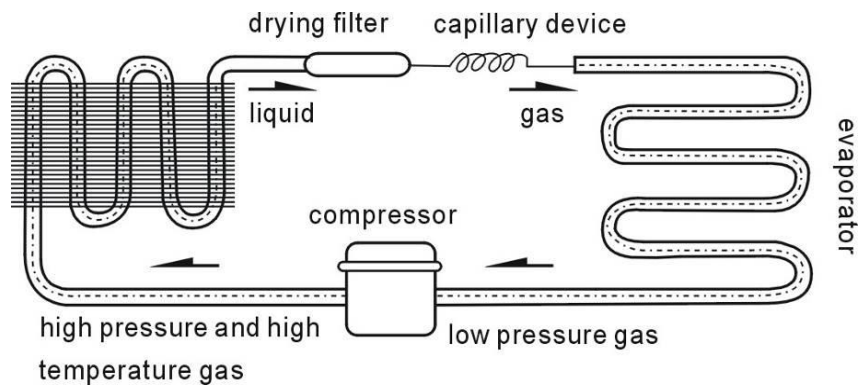

**Circuit Diagram**

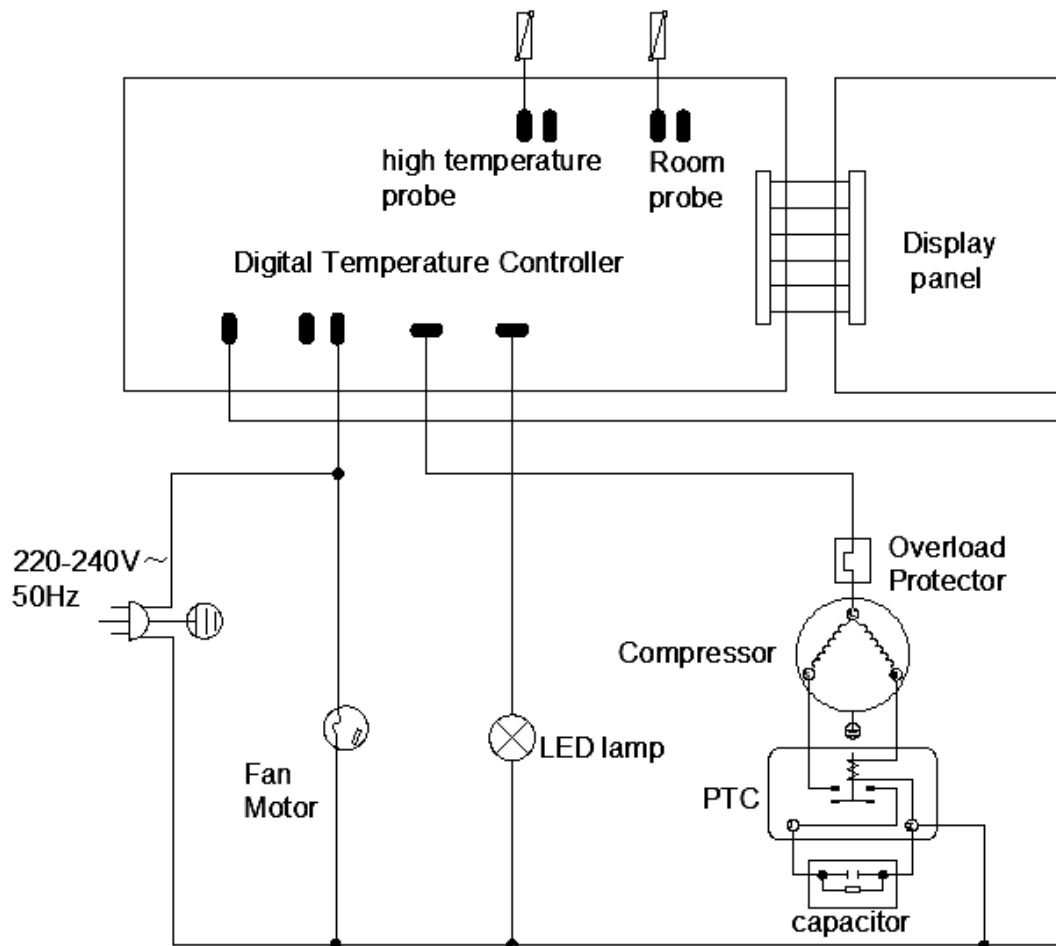

## Major Parameters

Model	DSFT-58L	DSFT-68L	DSFT-78L	DSFT-98L
Coolant and Injection Quantity(g)	R290(45g)			
General Rated Input Power (W)	230			
Kind of Weather	4			
Refrigeration Temperature(°C)	2-12			
Electric Shock Protection Class	I			
Rated Voltage(V)	220-240~			
Rated Frequency(Hz)	50			
Rated Current (A)	1.5			
Lamp Power (W)	2			
Total Effective Volume(L)	58	68	78	98
Net Weight (kg)	32	35	36	40
Overall Dimension(mm)	452x406x818	452x406x893	452x406x968	452x406x1118

### Note:

4. The electric circuit diagram and parameters on the product name plate are final ones if they have been changed.
5. The design might be improved without notice.
6. If the supply cord is damaged, it must be replaced by the manufacturer, its service agent or similarly qualified persons in order to avoid a hazard.



**WARNING:** Risk of fire / flammable materials

**WARNING:** Refrigerant is facility burning of R290, please protect against fire



**Meaning of crossed out wheeled dustbin:**

Do not dispose of electrical appliances as unsorted municipal waste, use separate collection facilities. Contact your local government for information regarding the collection systems available.

If electrical appliances are disposed of in landfills or dumps, hazardous substances can leak into the groundwater and get into the food chain, damaging your health and well-being. When replacing old appliances with new ones, the retailer is legally obligated to **take back your old appliance for disposals at least free of charge.**

## Contenido

- Notificación
- General
- Estructuras y piezas
- Manija y ubicación
- Preparación y riego
- Uso
- Mantenimiento
- Solución de problemas
- Principio de funcionamiento del sistema de enfriamiento
- Cableado
- Parámetros principales

## Notificación

Reduzca el tiempo que se tarda en abrir la puerta y reduzca la frecuencia de apertura, lo cual es bueno para mantener baja la temperatura dentro del refrigerador.

Nunca bloquee la entrada y salida de aire. Mantenga el flujo de aire y la capacidad de enfriamiento.

No sobrecargue los alimentos, ya que esto afectará el efecto de enfriamiento. Ajuste la altura de la canasta para garantizar un almacenamiento adecuado de los alimentos.

Enfríe los alimentos calientes a temperatura ambiente antes de colocarlos en el refrigerador.

Trate de mantener su horario comercial corto y mantenga su refrigerador adentro en caso de un corte de energía.

Un cable de alimentación dañado solo debe ser reparado por un técnico de servicio calificado con herramientas especiales.

Nunca toque el compresor para evitar quemaduras.

Si el cable de alimentación está dañado, debe ser reemplazado por el fabricante, su agente de servicio o personas calificadas de manera similar para evitar peligros.

Para CB: Este aparato no está diseñado para ser utilizado por personas (incluidos niños) con capacidades físicas, sensoriales o mentales reducidas, o con falta de experiencia y conocimiento, a menos que hayan recibido supervisión o instrucciones sobre el uso del aparato por parte de una persona responsable de su seguridad.

Los niños deben ser supervisados para asegurarse de que no jueguen con el dispositivo.

Para CE y GS: Este aparato puede ser utilizado por niños de 8 años o más y personas con capacidades físicas, sensoriales o mentales reducidas o falta de experiencia y conocimiento si han recibido supervisión o instrucciones sobre el uso seguro del aparato y comprenden los peligros involucrados. Los niños no deben jugar con el aparato. La limpieza y el mantenimiento por parte del usuario no deben ser realizados por niños sin supervisión.

**ADVERTENCIA:** No almacene sustancias explosivas como latas de aerosol que contengan un propelente inflamable en este aparato.

**ADVERTENCIA:** Manténgase alejado de obstrucciones en todas las rejillas de ventilación de la carcasa del aparato o en la estructura incorporada.

**ADVERTENCIA:** No utilice dispositivos mecánicos u otros medios para acelerar el proceso de descongelación que no sean los recomendados por el fabricante.

**ADVERTENCIA:** No utilice aparatos eléctricos dentro de los compartimentos de alimentos/hielo a menos que sean aparatos recomendados por el fabricante.

El nivel de presión acústica de la emisión A en los edificios no debe superar los 70 dB(A).



## General

5. El refrigerador de encimera utiliza un compresor completamente cerrado de la mejor marca. El refrigerante R290 es respetuoso con el medio ambiente. Se caracteriza por una configuración racional del sistema de refrigeración con refrigeración por aire forzado mediante un soplador. La temperatura dentro del refrigerador es bastante uniforme.
6. El vidrio transparente hueco doble se utiliza en puertas y carrocerías . Se caracteriza por su aspecto artístico y elegante, sus excelentes perspectivas y su facilidad de acceso.
3. Es ampliamente utilizado en grandes almacenes y en el hogar, así como en la sala de reuniones y la sala de estar

## Estructuras y piezas



## Manija y ubicación

### Manéjelo con cuidado

Primero, desenchufe el enchufe.

Nunca lo incline más de 45 grados cuando lo mueva

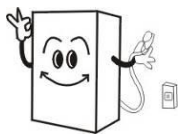

## Lugar seco

Coloque siempre el refrigerador en un lugar seco.



## Amplio espacio

La distancia entre los dos lados y la parte posterior del refrigerador y la pared o cualquier otra tela no debe ser inferior a 10 cm. La capacidad de enfriamiento puede reducirse si el espacio es demasiado pequeño para que circule el aire.

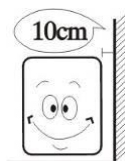

## Ventilación de pozos

Coloque siempre el refrigerador en un área ligeramente ventilada. Para el primer uso, espere 2 horas después de su uso, luego enchufe el tomacorriente y enciéndalo.

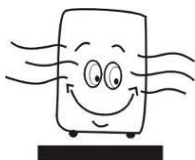

## Lejos de la fuente de calor

Nunca exponga el refrigerador a la luz solar directa. Nunca lo coloque cerca de una fuente de calor o para evitar reducir la capacidad de refrigeración.

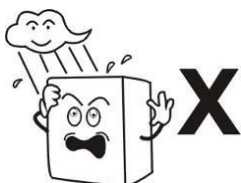

**Sin carga pesada**

Nunca coloque una carga pesada sobre el refrigerador.

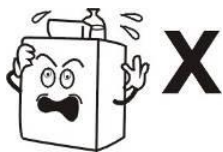
**Sin hacerlo**

Nunca refrigere. Nunca instale otros artículos en el refrigerador.

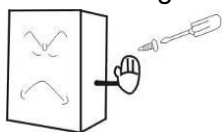
**Posición estable**

Desempaque y coloque el refrigerador en un lugar plano y firme.

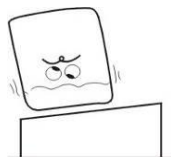

## Preparación y riego

**Toma de corriente exclusiva**

Normalmente, la fuente de alimentación debe ser de 220-240 V, CA monofásica con una salida monofásica patentada de tres clavijas (250 V 10 A) y un fusible (6 A). La toma de corriente debe tener una conexión a tierra confiable.

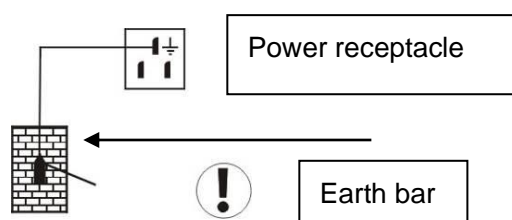
**Sin uso compartido de enchufes**

Nunca permita que el refrigerador comparta un tomacorriente compartido con otro electrodoméstico, ya que el cable se calentará y podría provocar un incendio.

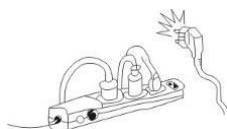

**Protección**

Nunca se doble ni dañe, ya que puede causar fugas eléctricas e incendios.

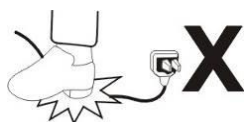
**Sin enjuague con agua**

Nunca enjuague la superficie del refrigerador, ya que esto puede causar una fuga de energía.

**Mantener alejado de sustancias inflamables y explosivas**

Nunca coloque sustancias inflamables o explosivas como éter, gasolina, alcohol, pegamento y explosivos en el refrigerador. Nunca coloque un producto peligroso cerca del refrigerador.

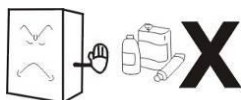
**Sin pulverizaciones**

Está prohibido rociar materiales inflamables como pinturas o revestimientos cerca del refrigerador, de lo contrario podría provocar un incendio

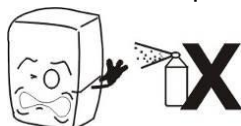
**Después de un corte de energía**

Siempre salga al aire libre durante al menos 5 minutos después de que se corte la energía o se desenchufe el refrigerador, y luego puede enchufar y reiniciar el refrigerador.

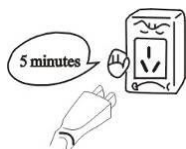
**No hay cura**

No se puede almacenar ningún medicamento en el refrigerador.



## Uso

### 1. Antes de usar:

Enchufe el refrigerador a un tomacorriente patentado de 220-240V~.

Una vez que el refrigerador esté encendido, coloque su mano en la entrada de aire para asegurarse de que esté lo suficientemente fría. Luego puedes poner la comida en el refrigerador.

### 4. Controlador de temperatura digital

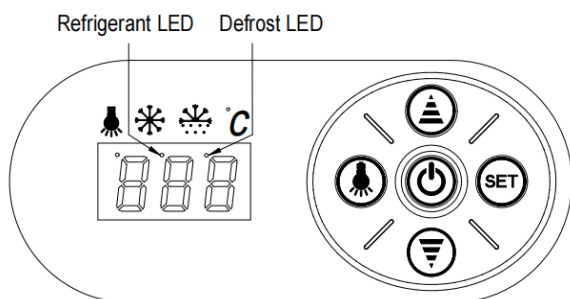

#### Características Funciones

- Es un controlador inteligente integrado en miniatura que se puede aplicar a un solo compresor HP. Las principales funciones son: Visualización de temperatura / Control de temperatura / Manual, Descongelación automática mediante parada de grabación / Control de iluminación / Almacenamiento de valores / Auto comprobación / Bloqueo de parámetros

#### Soporte del panel frontal

##### 11. Ajustar la temperatura

Presione el botón "establecer", se mostrará la temperatura establecida.

Pulse el botón o para editar y guardar el valor mostrado.

Presione el botón "set" para salir de la configuración y mostrar la temperatura en la cámara frigorífica.

12. Si no se presiona ningún botón en 10 segundos, se muestra la temperatura de la cámara frigorífica.

13. Iluminación: presione  el botón, se encenderá; Presione de nuevo, se detendrá.

Inicio/parada de descongelación manual: Mantenga  presionado el botón durante 6 segundos para descongelar o detener la descongelación.

14. LED de refrigerante: el LED se enciende durante el enfriamiento; Cuando la temperatura en la cámara frigorífica es constante, el LED se apaga; Durante un inicio diferido, el LED.

15. LED de descongelación: el LED se enciende al descongelar; Cuando deja de descongelar, el LED se apaga, mientras que se muestra el retardo de descongelación.

## Mantenimiento

### 9. Anuncio

Mantenga su refrigerador limpio con frecuencia y es necesario un mantenimiento regular. Desenchufe siempre el tomacorriente antes de realizar el mantenimiento. Nunca use un enchufe dañado o suelto para evitar descargas eléctricas o cortocircuitos. Nunca enjuague el refrigerador. Nunca use limpiadores alcalinos, jabón, gasolina, acetona o cepillo.

### 10. Limpieza en el exterior

Sumerge un paño suave en un detergente neutro (líquido para lavar platos) para limpiar el exterior del refrigerador, luego límpialo con un paño suave y seco.

### 11. Interior limpio

Retira el soporte y límpialo con agua

### 12. Apague el refrigerador durante mucho tiempo

Retire todos los alimentos y retire el enchufe del tomacorriente. Limpie bien el interior y el exterior del refrigerador y abra la puerta para mantenerlo seco. El vidrio se rompe fácilmente. Mantenga el orinal fuera del alcance de los niños. Limpie la bandeja de condensado y séquela.

## Solución de problemas

Problema	Causa y cura
Sin refrigeración	¿Es correcto el enchufe? ¿Está defectuoso el fusible? ¿No hay electricidad?
Enfriamiento insuficiente	¿Está bajo el sol? ¿Hay una fuente de calor cerca? ¿Es mala la ventilación de la habitación? ¿La puerta se cierra correctamente? ¿La puerta tarda mucho en abrirse? ¿La tira de sellado de la puerta está deformada o dañada? ¿La comida es desbordante o demasiado abundante? ¿Los alimentos bloquean la entrada o salida de aire? Ajuste el controlador de temperatura.
Mucho ruido	El refrigerador no se alinea. El refrigerador toca una pared u otra masa. Hay una parte libre en la nevera.
Si la simple solución de problemas no resuelve los problemas, comuníquese con su representante de servicio local para obtener ayuda.	

### Nota:

#### Los siguientes fenómenos no son un problema

Cuando el refrigerador está funcionando, se puede escuchar el susurro del agua. Esto es normal ya que el refrigerante circula por el sistema.

Durante la temporada de lluvias, puede producirse condensación fuera del refrigerador. Este no es un problema causado por la alta humedad. Todo lo que tienes que hacer es limpiarlo con un paño.

## Principio de funcionamiento del sistema de enfriamiento

El principio de la refrigeración por compresión consiste en "compresión", "condensación", "estrangulamiento" y "evaporación". La compresión es realizada por el compresor, la condensación es completada por el condensador, la compuerta es realizada por el capilar y la evaporación es realizada por el evaporador. A medida que el refrigerante circula a través del sistema de refrigeración cerrado, el compresor aspira el refrigerante, que absorbe el calor en el evaporador, el refrigerante se convierte en un gas de alta presión y alta temperatura. En el condensador, disipa el calor en el aire, mientras que el refrigerante se recondensa y se estrangula en el capilar y luego ingresa al evaporador a baja presión. El refrigerante licuado hierve rápidamente y se evapora en gas cuando la presión cae repentinamente. Durante este tiempo, absorbe el calor dentro del refrigerador. El compresor aspira el gas refrigerante a baja presión y baja temperatura, ..... De esta manera, circula hasta alcanzar el enfriamiento deseado.

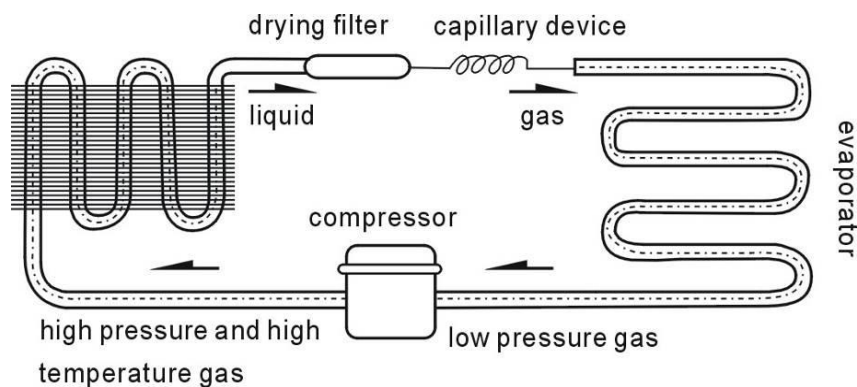

## Cableado

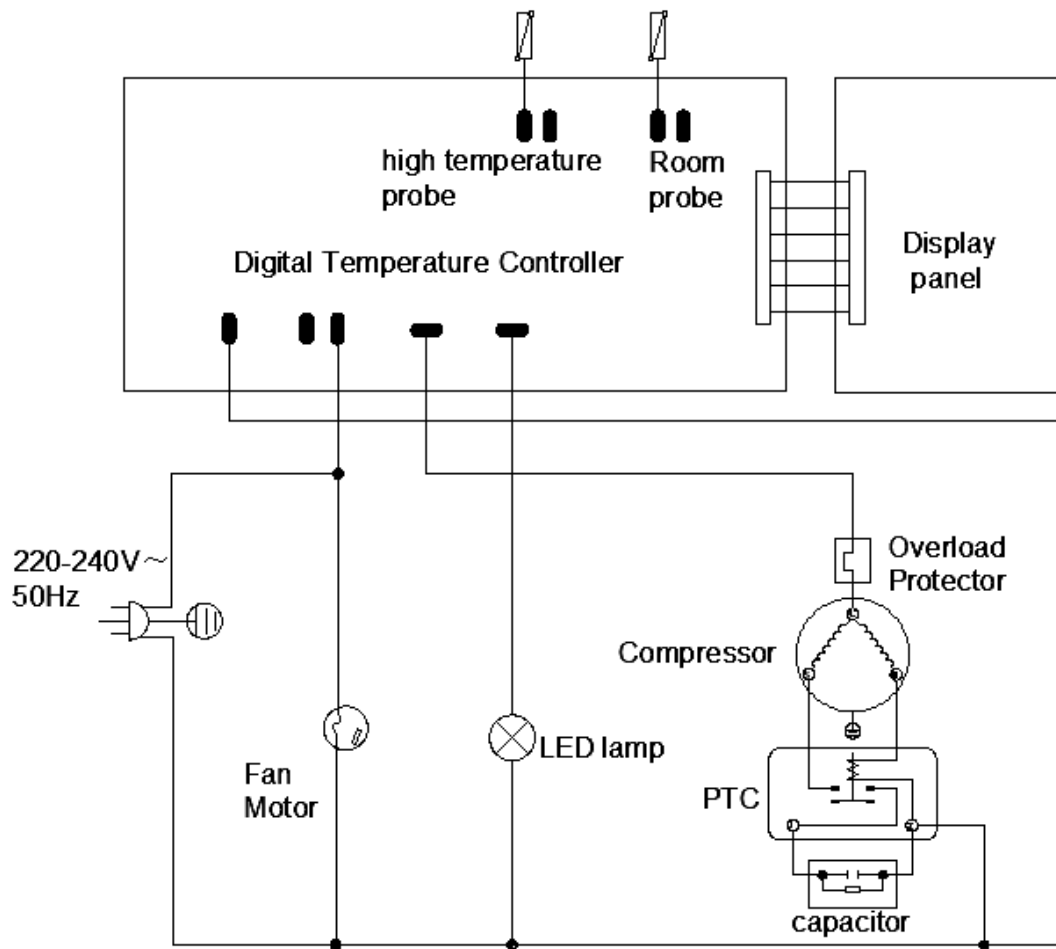

## Parámetros principales



Modelo	DSFT-58L	DSFT-68L	DSFT-78L	DSFT-98L
Cantidad de refrigerante y líquido de inyección (g)	Refrigerante R290 (45 g)			
Potencia nominal de entrada total (W)	230			
Tipo de clima	4			
Temperatura de enfriamiento (°C)	2-12 horas			
Clase de protección contra descargas eléctricas	I			
Tensión nominal (V)	De 220 a 240 ~			
Frecuencia nominal (Hz)	50			
Corriente nominal (A)	1.5			
Potencia de la lámpara (W)	2			
Volumen efectivo total (l)	58	68	78	98
Poids netos (kg)	32	35	36	40
Huella (mm)	Dimensiones : 452x406x818	Código de producto: 452x406x893	Dimensiones : 452x406x968	Dimensiones : 452x406x1118

**Nota:**

7. El diagrama de cableado y los parámetros de la placa de identificación del producto son definitivos si se cambian.
8. El diseño está sujeto a mejoras sin previo aviso.
9. Si el cable de alimentación está dañado, debe ser reemplazado por el fabricante, su agente de servicio o personas calificadas de manera similar para evitar peligros.



**ADVERTENCIA:** Peligro de incendio/materiales inflamables

**PRECAUCIÓN:** El refrigerante humea R290, protege del fuego



**Significado del cubo de basura tachado:**

No deseche los aparatos eléctricos con la basura doméstica sin clasificar, utilice dispositivos de recogida selectiva.

Póngase en contacto con las autoridades locales para obtener información sobre los sistemas de recogida disponibles.

Si los aparatos eléctricos se desechan en vertederos o vertederos, las sustancias peligrosas pueden filtrarse en las aguas subterráneas y entrar en la cadena alimentaria, perjudicando la salud y el bienestar.

Si reemplaza su dispositivo antiguo por uno nuevo, el distribuidor está legalmente obligado a recuperar su dispositivo antiguo para deshacerse de él al menos de forma gratuita.

## Contenu

- Notification
- Généralités
- Structures et pièces
- Poignée et emplacement
- Préparation et arrosage
- Utiliser
- Entretien
- Dépannage
- Principe de fonctionnement du système de refroidissement
- Câblage
- Paramètres principaux

## Notification

Réduisez le temps d'ouverture de la porte et réduisez la fréquence d'ouverture, ce qui est bon pour maintenir la température à l'intérieur du réfrigérateur basse.

Ne bloquez jamais l'entrée et la sortie d'air. Maintenir la circulation de l'air et la capacité de refroidissement.

Ne surchargez pas les aliments car cela affecterait l'effet de refroidissement. Ajustez la hauteur du panier pour assurer un bon rangement des aliments.

Refroidissez les aliments chauds à température ambiante avant de les placer au réfrigérateur.

Essayez de garder vos heures d'ouverture courtes et de garder votre réfrigérateur à l'intérieur en cas de panne de courant.

Un cordon d'alimentation endommagé ne doit être réparé que par un technicien de service qualifié à l'aide d'outils spéciaux.

Ne touchez jamais le compresseur pour éviter les brûlures.

Si le cordon d'alimentation est endommagé, il doit être remplacé par le fabricant, son agent de service ou des personnes de qualification similaire afin d'éviter tout danger.

Pour CB : Cet appareil n'est pas destiné à être utilisé par des personnes (y compris des enfants) ayant des capacités physiques, sensorielles ou mentales réduites, ou un manque d'expérience et de connaissances, à moins qu'elles n'aient reçu une supervision ou des instructions concernant l'utilisation de l'appareil par une personne responsable de leur sécurité.

Les enfants doivent être surveillés pour s'assurer qu'ils ne jouent pas avec l'appareil.

Pour CE et GS : Cet appareil peut être utilisé par des enfants âgés de 8 ans et plus et des personnes ayant des capacités physiques, sensorielles ou mentales réduites ou un manque d'expérience et de connaissances s'ils ont reçu une supervision ou des instructions concernant l'utilisation de l'appareil en toute sécurité et comprennent les dangers encourus. Les enfants ne doivent pas jouer avec l'appareil. Le nettoyage et l'entretien par l'utilisateur ne doivent pas être effectués par des enfants sans surveillance.

**AVERTISSEMENT** : Ne stockez pas de substances explosives telles que des bombes aérosols contenant un propulseur inflammable dans cet appareil.

**AVERTISSEMENT** : Restez à l'écart des obstructions dans toutes les bouches d'aération de l'enceinte de l'appareil ou dans la structure intégrée.

**AVERTISSEMENT** : N'utilisez pas de dispositifs mécaniques ou d'autres moyens d'accélérer le processus de dégivrage autres que ceux recommandés par le fabricant.

**AVERTISSEMENT** : N'utilisez pas d'appareils électriques à l'intérieur des compartiments à aliments/glaçons, sauf s'il s'agit d'appareils recommandés par le fabricant.

Le niveau de pression acoustique de l'émission A dans les bâtiments ne doit pas dépasser 70 dB(A).

## Généralités

7. Le réfrigérateur de comptoir utilise un compresseur entièrement fermé de la meilleure marque. Le réfrigérant R290 est respectueux de l'environnement. Il se caractérise par une configuration rationnelle du système de refroidissement avec refroidissement par air forcé par une soufflante. La température à l'intérieur du réfrigérateur est assez uniforme.
8. Le double verre clair creux est utilisé sur les portes et la carrosserie. Il se caractérise par son aspect artistique et élégant, ses excellentes perspectives et sa facilité d'accès.
3. Il est largement utilisé dans les grands magasins et la maison, ainsi que dans la salle de réunion et le salon

## Structures et pièces



## Poignée et emplacement

### À manipuler avec précaution

Tout d'abord, débranchez la prise.

Ne l'inclinez jamais de plus de 45 degrés lorsque vous le déplacez



## Endroit sec

Placez toujours le réfrigérateur dans un endroit sec.



## Espace suffisant

La distance entre les deux côtés et l'arrière du réfrigérateur et le mur ou tout autre tissu ne doit pas être inférieure à 10 cm. La capacité de refroidissement peut être réduite si l'espace est trop petit pour que l'air puisse circuler.

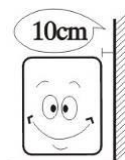

## Ventilation du puits

Placez toujours le réfrigérateur dans un endroit légèrement ventilé. Pour la première utilisation, attendez 2 heures après utilisation, puis branchez la prise et démarrez-la.

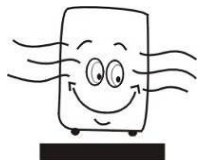

## Loin de la source de chaleur

N'exposez jamais le réfrigérateur à la lumière directe du soleil. Ne le placez jamais près d'une source de chaleur ou pour éviter de réduire la capacité de refroidissement.

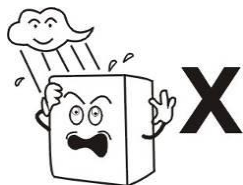

## Pas de charge lourde

Ne placez jamais une charge lourde sur le réfrigérateur.



**Sans faire**

Ne jamais réfrigérer. N'installez jamais d'autres articles sur le réfrigérateur.

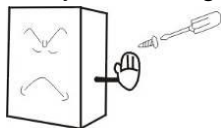
**Position stable**

Déballez et placez le réfrigérateur dans un endroit plat et ferme.

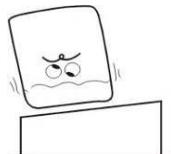
**Préparation et arrosage****Prise de courant exclusive**

Normalement, l'alimentation doit être de 220-240 V, CA monophasé avec une prise monophasée exclusive à trois broches (250 V 10 A) et un fusible (6 A). La prise électrique doit avoir une connexion de mise à la terre fiable.

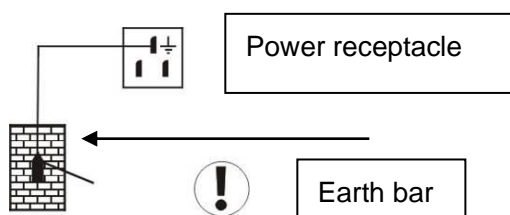
**Pas de partage de prise**

Ne laissez jamais le réfrigérateur partager une prise partagée avec un autre appareil, sinon le cordon deviendra chaud et pourrait provoquer un incendie.

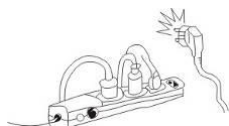
**Protection**

Ne jamais plier ou endommager, sinon cela pourrait provoquer une fuite électrique et un incendie.

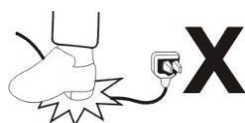
**Pas de rinçage à l'eau**

Ne rincez jamais la surface du réfrigérateur car cela pourrait provoquer une fuite de courant.

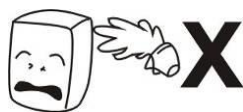

### Tenir à l'écart des substances inflammables et explosives

Ne mettez jamais de substances inflammables ou explosives telles que de l'éther, de l'essence, de l'alcool, de la colle et des explosifs dans le réfrigérateur. Ne placez jamais un produit dangereux à proximité du réfrigérateur.

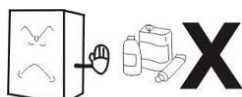

### Sans pulvérisation

Il est interdit de pulvériser des matériaux inflammables tels que des peintures ou des revêtements à proximité du réfrigérateur, sinon cela pourrait provoquer un incendie

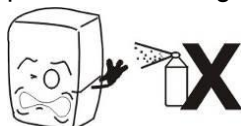

### Après une panne de courant

Sortez toujours pendant au moins 5 minutes après la coupure de courant ou le débranchement du réfrigérateur, puis vous pouvez brancher et redémarrer le réfrigérateur.

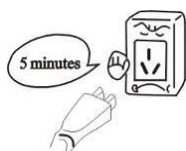

### Il n'y a pas de remède

Aucun médicament ne peut être conservé au réfrigérateur.



## Utiliser

### 1. Avant utilisation :

Branchez le réfrigérateur sur une prise exclusive de 220 à 240 V~.

Une fois le réfrigérateur démarré, placez votre main sur l'entrée d'air pour vous assurer qu'il est suffisamment froid. Ensuite, vous pouvez mettre les aliments au réfrigérateur.

### 5. Régulateur de température numérique

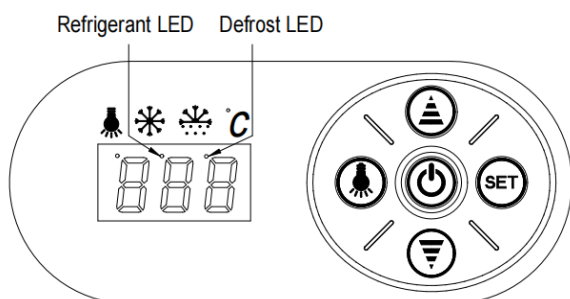

### Caractéristiques Fonctions

- Il s'agit d'un contrôleur intelligent miniature et intégré qui peut être appliqué à un seul compresseur HP.

Les fonctions principales sont les suivantes : affichage de la température / contrôle de la température / manuel, dégivrage automatique par arrêt de l'enregistrement / contrôle de l'éclairage / stockage de la valeur / auto-test / verrouillage des paramètres

### Prise en charge du panneau avant

#### 16. Régler la température

Appuyez sur le bouton « set », la température réglée s'affichera.

Appuyez sur le bouton  ou  modifier et enregistrer la valeur affichée.

Appuyez sur le bouton « set » pour quitter le réglage et afficher la température dans la pièce froide.

17. Si aucun bouton n'est enfoncé dans les 10 secondes, la température de la chambre froide s'affiche.

18. Éclairage : Appuyez sur  le bouton, il s'allumera ; Appuyez à nouveau, il s'arrêtera.

Démarrage/arrêt manuel du dégivrage : Appuyez sur  le bouton et maintenez-le enfoncé pendant 6 secondes pour décongeler ou arrêter le dégivrage.

19. LED de réfrigérant : la LED s'allume pendant le refroidissement ; Lorsque la température dans la chambre froide est constante, la LED est éteinte ; Lors d'un démarrage différé, la LED.

20. LED de dégivrage : la LED s'allume lors du dégivrage ; Lorsqu'il arrête le dégivrage, la LED est éteinte, tandis que le délai de dégivrage est affiché.

## Entretien

### 13. Annonce

Gardez votre réfrigérateur propre fréquemment et un entretien régulier est nécessaire.

Débranchez toujours la prise avant l'entretien

N'utilisez jamais une fiche endommagée ou une prise desserrée pour éviter un choc électrique ou un court-circuit.

Ne rincez jamais le réfrigérateur. N'utilisez jamais de nettoyeurs alcalins, de savon, d'essence, d'acétone ou de brosse.

### 14. Propreté à l'extérieur

Trempez un chiffon doux dans un détergent neutre (liquide vaisselle) pour nettoyer l'extérieur du



réfrigérateur, puis essuyez-le avec un chiffon doux et sec.

### 15. Intérieur propre

Retirez le support et nettoyez-le à l'eau

### 16. Éteignez le réfrigérateur pendant une longue période

Retirez tous les aliments et retirez la fiche de la prise.

Nettoyez soigneusement l'intérieur et l'extérieur du réfrigérateur et ouvrez la porte pour le garder au sec.

Le verre se brise facilement. Gardez le pot hors de portée des enfants.

Nettoyez le bac à condensats et essuyez-le.

## Dépannage

Problème	Cause et remède
Pas de refroidissement	La prise est-elle correcte ? Le fusible est-il défectueux ? N'y a-t-il pas d'électricité ?
Refroidissement insuffisant	Est-ce sous le soleil ? Y a-t-il une source de chaleur à proximité ? La ventilation ambiante est-elle mauvaise ? La porte se ferme-t-elle bien ? La porte met-elle beaucoup de temps à s'ouvrir ? La bande d'étanchéité de la porte est-elle déformée ou endommagée ? La nourriture déborde-t-elle ou est-elle trop abondante ? Les aliments bloquent-ils l'entrée ou la sortie d'air ? Réglez le régulateur de température.
Beaucoup de bruit	Le réfrigérateur ne s'aligne pas. Le réfrigérateur touche un mur ou une autre masse. Il y a une partie libre dans le réfrigérateur.
Si un simple dépannage ne résout pas les problèmes, contactez votre représentant de service local pour obtenir de l'aide.	

### Note:

#### Les phénomènes suivants ne posent pas de problème

Lorsque le réfrigérateur fonctionne, vous pouvez entendre le murmure de l'eau. C'est normal car le liquide de refroidissement circule dans le système.

Pendant la saison des pluies, de la condensation peut se produire à l'extérieur du réfrigérateur. Ce n'est pas un problème causé par une humidité élevée. Tout ce que vous avez à faire est de l'essuyer avec un chiffon.

## Principe de fonctionnement du système de refroidissement

Le principe du refroidissement par compression consiste en une « compression », une « condensation », un « étranglement » et une « évaporation ». La compression est effectuée par le compresseur, la condensation est complétée par le condenseur, l'amortisseur est effectué par le capillaire et l'évaporation est réalisée par l'évaporateur. Lorsque le liquide de refroidissement circule dans le système de réfrigération fermé, le compresseur aspire le liquide de refroidissement, qui absorbe la chaleur dans l'évaporateur, le liquide de refroidissement devient un gaz à haute pression et à haute température. Dans le condenseur, il dissipe la chaleur dans l'air, tandis que le liquide de refroidissement est recondensé et

étranglé dans le capillaire, puis pénètre dans l'évaporateur à basse pression. Le liquide de refroidissement liquéfié bout rapidement et s'évapore en gaz lorsque la pression chute soudainement. Pendant ce temps, il absorbe la chaleur à l'intérieur du réfrigérateur. Le compresseur aspire le gaz réfrigérant à basse pression et à basse température, ..... Il circule ainsi jusqu'à ce que le refroidissement prévu soit atteint.

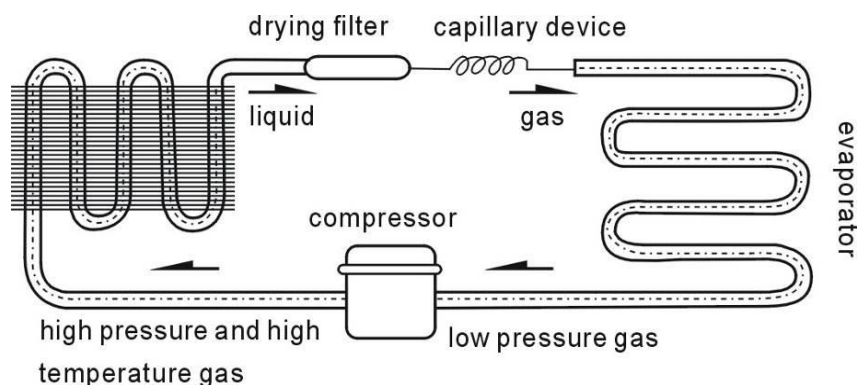

## Câblage

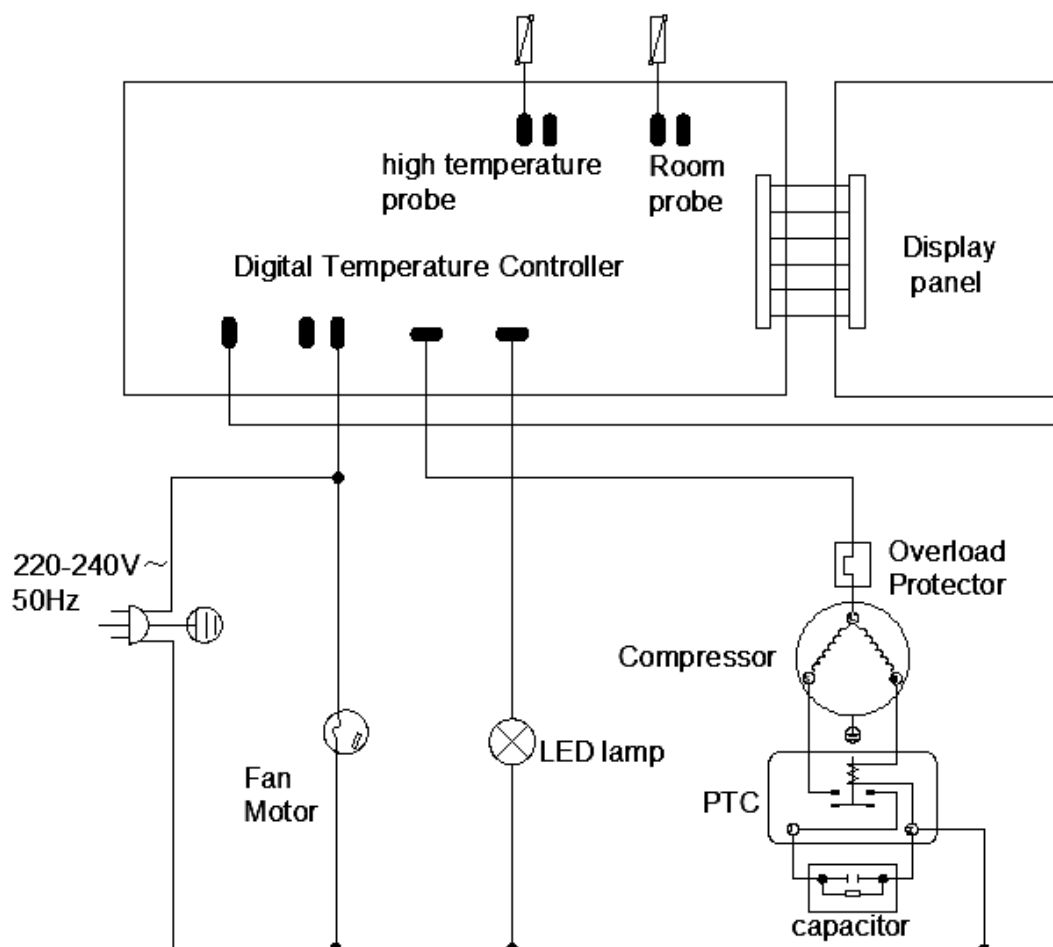

## Paramètres principaux

Modèle	DSFT-58L	DSFT-68L	DSFT-78L	DSFT-98L
Quantité de liquide de refroidissement et d'injection (g)	Réfrigérant R290 (45 g)			
Puissance d'entrée nominale globale (W)	230			
Type de météo	4			
Température de refroidissement (°C)	2-12 heures			
Classe de protection contre les chocs électriques	I			
Tension nominale (V)	220 à 240 ~			
Fréquence nominale (Hz)	50			
Courant nominal (A)	1.5			
Puissance de la lampe (W)	2			
Volume effectif total (l)	58	68	78	98
Poids net (kg)	32	35	36	40
Encombrement (mm)	Dimensions : 452x406x818	Code produit : 452x406x893	Dimensions : 452x406x968	Dimensions : 452x406x1118

### Note:

10. Le schéma de câblage et les paramètres sur la plaque signalétique du produit sont définitifs s'ils sont modifiés.
11. La conception est susceptible d'être améliorée sans préavis.
12. Si le cordon d'alimentation est endommagé, il doit être remplacé par le fabricant, son agent de service ou des personnes de qualification similaire afin d'éviter tout danger.



**AVERTISSEMENT** : Risque d'incendie/matières inflammables

**ATTENTION** : Le réfrigérant fume du R290, protéger du feu



### **Signification de la poubelle à roulettes barrée :**

Ne jetez pas les appareils électriques avec les ordures ménagères non triées, utilisez des dispositifs de collecte séparés.

Contactez vos autorités locales pour obtenir des informations sur les systèmes de collecte disponibles.

Si les appareils électriques sont jetés dans des décharges ou des décharges, des substances dangereuses peuvent s'infiltrer dans les eaux souterraines et pénétrer dans la chaîne alimentaire, nuisant ainsi à la santé et au bien-être.

Si vous remplacez votre ancien appareil par un neuf, le revendeur est légalement tenu de reprendre votre ancien appareil pour l'éliminer au moins gratuitement.

## **Contenuto**

- Notifica
- Generale
- Strutture e parti
- Maniglia e posizione
- Preparazione e irrigazione
- Usare
- Manutenzione
- Risoluzione dei problemi
- Principio di funzionamento del sistema di raffreddamento
- Cablato
- Parametri principali

## Notifica

Riduci il tempo necessario per aprire la porta e riduci la frequenza di apertura, il che è buono per mantenere bassa la temperatura all'interno del frigorifero.

Non ostruire mai l'ingresso e l'uscita dell'aria. Mantenere il flusso d'aria e la capacità di raffreddamento.

Non sovraccaricare il cibo, poiché ciò influirà sull'effetto di raffreddamento. Regolare l'altezza del cestello per garantire una corretta conservazione degli alimenti.

Raffreddare i cibi caldi a temperatura ambiente prima di metterli in frigorifero.

Cerca di mantenere l'orario di lavoro breve e tieni il frigorifero all'interno in caso di interruzione di corrente.

Un cavo di alimentazione danneggiato deve essere riparato solo da un tecnico dell'assistenza qualificato con strumenti speciali.

Non toccare mai il compressore per evitare ustioni.

Se il cavo di alimentazione è danneggiato, deve essere sostituito dal produttore, dal suo agente di servizio o da persone similmente qualificate per evitare pericoli.

Per CB: Questo apparecchio non è destinato all'uso da parte di persone (compresi i bambini) con ridotte capacità fisiche, sensoriali o mentali, o prive di esperienza e conoscenza, a meno che non abbiano ricevuto supervisione o istruzioni sull'uso dell'apparecchio da una persona responsabile della loro sicurezza.

I bambini devono essere sorvegliati per assicurarsi che non giochino con il dispositivo.

Per CE e GS: Questo apparecchio può essere utilizzato da bambini di età pari o superiore a 8 anni e da persone con ridotte capacità fisiche, sensoriali o mentali o prive di esperienza e conoscenza se hanno ricevuto supervisione o istruzioni sull'uso sicuro dell'apparecchio e ne comprendono i rischi. I bambini non devono giocare con l'apparecchio. La pulizia e la manutenzione da parte dell'utente non devono essere eseguite da bambini senza supervisione.

**ATTENZIONE:** Non conservare sostanze esplosive come bombolette spray contenenti propellente infiammabile in questo apparecchio.

**ATTENZIONE:** Stare lontano da ostruzioni in tutte le prese d'aria dell'alloggiamento dell'apparecchio o nella struttura incorporata.

**ATTENZIONE:** Non utilizzare dispositivi meccanici o altri mezzi per accelerare il processo di scongelamento diversi da quelli consigliati dal produttore.

**ATTENZIONE:** Non utilizzare apparecchi elettrici all'interno degli scomparti per alimenti/ghiaccio a meno che non si tratti di apparecchi consigliati dal produttore.

Il livello di pressione sonora dell'emissione A negli edifici non deve superare i 70 dB(A).

## Generale

9. Il frigorifero da banco utilizza un compressore completamente chiuso della migliore marca. Il refrigerante R290 è rispettoso dell'ambiente. E' caratterizzato da una razionale configurazione del sistema di raffreddamento con raffreddamento ad aria forzata per mezzo di una soffiante. La temperatura all'interno del frigorifero è abbastanza uniforme.
10. Il doppio vetro trasparente cavo viene utilizzato nelle porte e nei corpi . Si caratterizza per il suo aspetto artistico ed elegante, le ottime prospettive e la facilità di accesso.
3. È ampiamente usato nei grandi magazzini e nelle case, così come nella sala riunioni e nel soggiorno

## Strutture e parti



## Maniglia e posizione

### Maneggiare con cura

Innanzitutto, scollega la spina.

Non inclinarlo mai di oltre 45 gradi quando lo si sposta

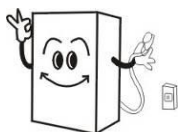

### Luogo asciutto

Posizionare sempre il frigorifero in un luogo asciutto.



### Ampio spazio

La distanza tra i due lati e il retro del frigorifero e la parete o qualsiasi altro tessuto non deve essere inferiore a 10 cm. La capacità di raffreddamento può essere ridotta se lo spazio è troppo piccolo per la circolazione dell'aria.

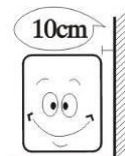

### Pozzo di ventilazione

Posizionare sempre il frigorifero in un'area leggermente ventilata. Per il primo utilizzo, attendere 2 ore dopo l'uso, quindi collegare la presa e accenderla.

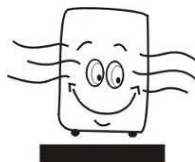

### Lontano dalla fonte di calore

Non esporre mai il frigorifero alla luce solare diretta. Non posizionare mai vicino a una fonte di calore  
o  
per evitare di ridurre la capacità di raffreddamento.

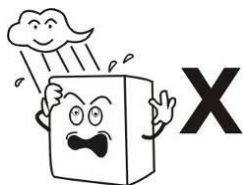

**Nessun carico pesante**

Non appoggiare mai un carico pesante sul frigorifero.

**Senza farlo**

Non conservare mai in frigorifero. Non installare mai altri oggetti nel frigorifero.

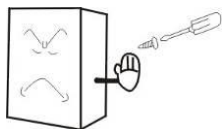
**Posizione stabile**

Disimballare e posizionare il frigorifero in un luogo piano e solido.

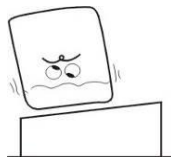

## Preparazione e irrigazione

**Presenza di corrente dedicata**

In genere, l'alimentazione dovrebbe essere a 220-240 V, monofase CA con un'uscita monofase a tre poli proprietaria (250 V 10 A) e un fusibile (6 A). La presa deve essere messa a terra in modo affidabile.

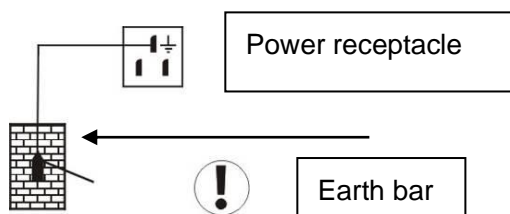
**Nessuna condivisione del socket**

Non permettere mai al frigorifero di condividere una presa condivisa con un altro apparecchio, poiché il cavo si surriscalderebbe e potrebbe causare un incendio.

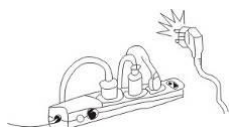

**Protezione**

Non piegare o danneggiare mai in quanto può causare perdite elettriche e incendi.

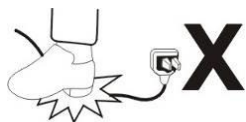
**Nessun risciacquo con acqua**

Non risciacquare mai la superficie del frigorifero, poiché ciò può causare una perdita di energia.

**Tenere lontano da sostanze infiammabili ed esplosive**

Non mettere mai sostanze infiammabili o esplosive come etere, benzina, alcol, colla ed esplosivi nel frigorifero. Non posizionare mai un prodotto pericoloso vicino al frigorifero.

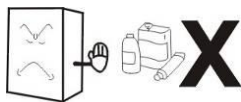
**Nessuna spruzzatura**

È vietato spruzzare materiali infiammabili come vernici o rivestimenti vicino al frigorifero, altrimenti potrebbe causare un incendio

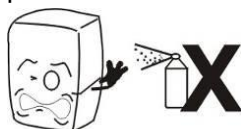
**Dopo un'interruzione di corrente**

Esci sempre per almeno 5 minuti dopo che l'alimentazione si è spenta o il frigorifero è stato scollegato, quindi puoi collegare e riavviare il frigorifero.

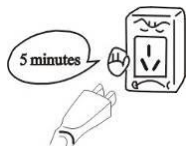
**Non esiste una cura**

Nessun farmaco può essere conservato in frigorifero.



## Usare

### 1. Prima dell'uso:

Collegare il frigorifero a una presa proprietaria da 220-240 V~.

Una volta acceso il frigorifero, metti la mano sulla presa d'aria per assicurarti che sia abbastanza fredda. Quindi puoi mettere il cibo in frigorifero.

### 6. Regolatore di temperatura digitale

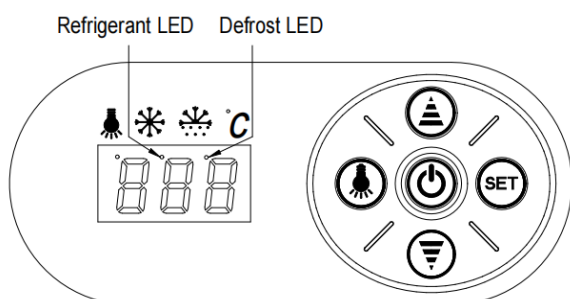

#### Caratteristiche Funzioni

- Si tratta di un controller intelligente integrato in miniatura che può essere applicato a un singolo compressore HP.

Le funzioni principali sono: Visualizzazione della temperatura / Controllo della temperatura / Manuale, Sbrinamento automatico tramite arresto registrazione / Controllo dell'illuminazione / Memorizzazione del valore / Autotest / Blocco parametri

#### Staffa del pannello frontale

##### 21. Regolare la temperatura

Premere il pulsante "set", verrà visualizzata la temperatura impostata.

Premere il pulsante  $\triangle$  per  $\nabla$  modificare e salvare il valore visualizzato.

Premere il pulsante "set" per uscire dall'impostazione e visualizzare la temperatura nella cella frigorifera.

22. Se non viene premuto alcun pulsante entro 10 secondi, viene visualizzata la temperatura della cella frigorifera.

23. Illuminazione: premere  $\square$  il pulsante, si accenderà; Premere di nuovo, si fermerà.

Avvio/arresto dello sbrinamento manuale: tenere  $\square$  premuto il pulsante per 6 secondi per sbrinare o interrompere lo sbrinamento.

24. LED refrigerante: il LED si accende durante il raffreddamento; Quando la temperatura nella cella frigorifera è costante, il LED si spegne; Durante una partenza ritardata, il LED.

25. LED di sbrinamento: il LED si accende durante lo sbrinamento; Quando si interrompe lo sbrinamento, il LED si spegne, mentre viene visualizzato il ritardo di sbrinamento.

## Manutenzione

### 17、 Annuncio

Tenere il frigorifero pulito frequentemente ed è necessaria una manutenzione regolare.

Scollegare sempre la presa prima di eseguire la manutenzione

Non utilizzare mai una spina danneggiata o allentata per evitare scosse elettriche o cortocircuiti.

Non risciacquare mai il frigorifero. Non utilizzare mai detersivi alcalini, sapone, benzina, acetone o spazzole.

### 18、 Pulizia esterna

Immergere un panno morbido in un detersivo neutro (detersivo per piatti) per pulire l'esterno del frigorifero, quindi pulirlo con un panno morbido e asciutto.

### 19、 Interni puliti

Rimuovere la staffa e pulirla con acqua

### 20、 Spegnerne il frigorifero per molto tempo

Rimuovere tutto il cibo e rimuovere la spina dalla presa.

Pulisci accuratamente l'interno e l'esterno del frigorifero e apri la porta per mantenerlo asciutto.

Il vetro si rompe facilmente. Tenere il vasino fuori dalla portata dei bambini.

Pulire la vaschetta della condensa e asciugarla.

## Risoluzione dei problemi

Problema	Causa e cura
Nessuna refrigerazione	La spina è corretta? Il fusibile è difettoso? Niente elettricità?
Raffreddamento insufficiente	È sotto il sole? C'è una fonte di calore nelle vicinanze? La ventilazione nella stanza è cattiva? La porta si chiude correttamente? La porta impiega molto tempo ad aprirsi? La guarnizione della porta è deformata o danneggiata? Il cibo trabocca o è troppo abbondante? Il cibo blocca l'aria in entrata o in uscita? Regolare il regolatore di temperatura.
Molto rumore per nulla	Il frigorifero non è allineato. Il frigorifero tocca una parete o un altro impasto. C'è una parte gratuita nel frigorifero.
Se la semplice risoluzione dei problemi non risolve i problemi, contattare il rappresentante dell'assistenza locale per assistenza.	

### Nota:

#### I seguenti fenomeni non sono un problema

Quando il frigorifero è in funzione, puoi sentire il sussurro dell'acqua. Questo è normale quando il liquido di raffreddamento circola attraverso il sistema.

Durante la stagione delle piogge, la condensa può formarsi all'esterno del frigorifero. Questo non è un problema causato dall'elevata umidità. Tutto quello che devi fare è pulirlo con un panno.

## Principio di funzionamento del sistema di raffreddamento

Il principio del raffreddamento a compressione consiste in "compressione", "condensazione", "strozzamento" ed "evaporazione". La compressione viene eseguita dal compressore, la condensazione viene completata dal condensatore, il cancello viene eseguito dal capillare e l'evaporazione viene eseguita dall'evaporatore. Quando il refrigerante circola attraverso il sistema di refrigerazione chiuso, il compressore aspira il refrigerante, che assorbe il calore nell'evaporatore, il refrigerante diventa un gas ad alta pressione e ad alta temperatura. Nel condensatore dissipa il calore nell'aria, mentre il refrigerante viene ricondensato e strozzato nel capillare per poi entrare nell'evaporatore a bassa pressione. Il refrigerante liquefatto bolle rapidamente ed evapora in gas quando la pressione scende improvvisamente. Durante questo periodo, assorbe il calore all'interno del frigorifero. Il compressore aspira il gas refrigerante a bassa pressione e bassa temperatura, ..... In questo modo circola fino al raggiungimento del raffreddamento desiderato.

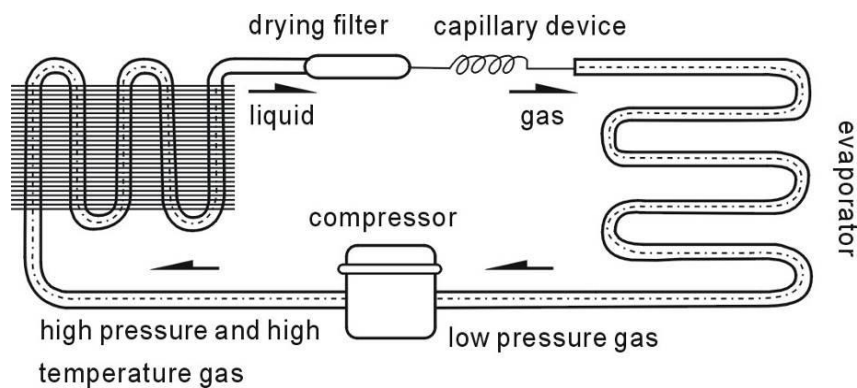

## Cablato

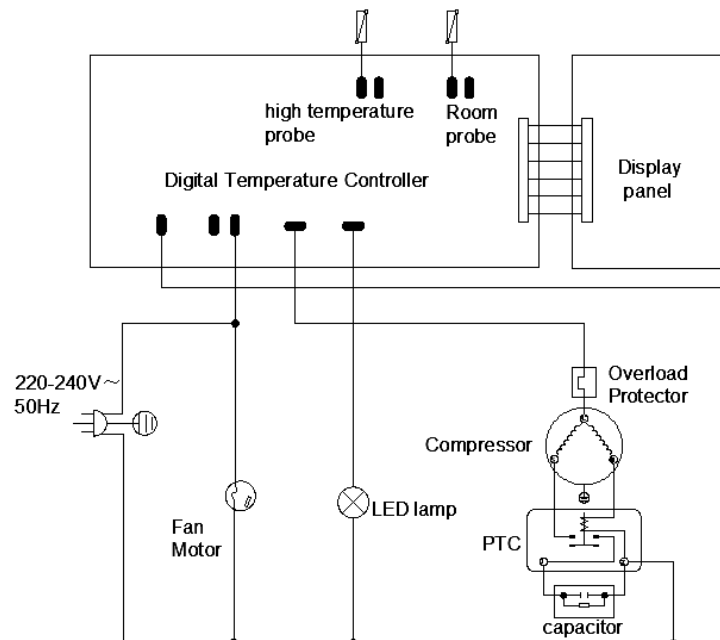

## Parametri principali

Modello	DSFT-58L	DSFT-68L	DSFT-78L	DSFT-98L
Quantità di liquido di raffreddamento e liquido di iniezione (g)	Refrigerante R290 (45 g)			
Potenza nominale totale in ingresso (W)	230			
Tipo di clima	4			
Temperatura di raffreddamento (° C)	2-12 ore			
Classe di protezione contro le scosse elettriche	I			
Tensione nominale (V)	da 220 a 240 ~			
Frequenza nominale (Hz)	50			
Corrente nominale (A)	1.5			
Potenza lampada (W)	2			
Volume effettivo totale (l)	58	68	78	98
Poids netos (chilogrammo)	32	35	36	40
Ingombro (mm)	Dimensioni : 452x406x818	Codice prodotto: 452x406x893	Dimensioni : 452x406x968	Dimensioni : 452x406x1118

### Nota:

13.Lo schema elettrico e i parametri di targhetta del prodotto sono definitivi se modificati.

14.Il design è soggetto a miglioramenti senza preavviso.

15.Se il cavo di alimentazione è danneggiato, deve essere sostituito dal produttore, dal suo agente di servizio o da persone similmente qualificate per evitare pericoli.



**ATTENZIONE:** Pericolo di incendio/materiali infiammabili

**ATTENZIONE:** Il refrigerante fuma R290, protegge dal fuoco



### Significato del bidone della spazzatura barrato:

Non smaltire gli apparecchi elettrici con i rifiuti domestici indifferenziati, utilizzare dispositivi di raccolta differenziata.

Si prega di contattare le autorità locali per informazioni sui sistemi di raccolta disponibili.

Se gli apparecchi elettrici vengono smaltiti in discariche o discariche, le sostanze pericolose possono penetrare nelle acque sotterranee ed entrare nella catena alimentare, danneggiando la salute e il benessere.

Se sostituisci il tuo vecchio dispositivo con uno nuovo, il rivenditore è legalmente obbligato a ritirare il tuo vecchio dispositivo per sbarazzartene almeno gratuitamente.

## Inhalt

- Benachrichtigung
- Allgemein
- Strukturen & Teile
- Griff & Lage
- Zubereitung und Bewässerung
- Gebrauchen
- Instandhaltung
- Fehlerbehebung
- Funktionsprinzip des Kühlsystems
- Verdrahtung
- Hauptparameter

## Benachrichtigung

Reduzieren Sie die Öffnungszeit der Tür und reduzieren Sie die Häufigkeit des Öffnens, was gut ist, um die Temperatur im Kühlschrank niedrig zu halten.

Blockieren Sie niemals den Luftein- und -auslass. Aufrechterhaltung der Luftzirkulation und Kühlleistung. Überladen Sie die Lebensmittel nicht, da dies den Kühleffekt beeinträchtigt. Passen Sie die Höhe des Korbs an, um eine ordnungsgemäße Lagerung der Lebensmittel zu gewährleisten.

Kühlen Sie heiße Speisen auf Raumtemperatur, bevor Sie sie in den Kühlschrank stellen.

Versuchen Sie, Ihre Öffnungszeiten kurz zu halten und Ihren Kühlschrank für den Fall eines Stromausfalls drinnen zu halten.

Ein beschädigtes Netzkabel darf nur von einem qualifizierten Servicetechniker mit Spezialwerkzeug repariert werden.

Berühren Sie niemals den Kompressor, um Verbrennungen zu vermeiden.

Wenn das Netzkabel beschädigt ist, muss es vom Hersteller, seinem Kundendienst oder ähnlich qualifizierten Personen ausgetauscht werden, um eine Gefährdung zu vermeiden.

Für CB: Dieses Gerät ist nicht für die Verwendung durch Personen (einschließlich Kinder) mit eingeschränkten physischen, sensorischen oder geistigen Fähigkeiten oder mangelnder Erfahrung und mangelndem Wissen bestimmt, es sei denn, sie wurden von einer für ihre Sicherheit verantwortlichen Person beaufsichtigt oder in die Verwendung des Geräts eingewiesen.

Kinder sollten beaufsichtigt werden, um sicherzustellen, dass sie nicht mit dem Gerät spielen.

Für CE und GS: Dieses Gerät kann von Kindern ab 8 Jahren und Personen mit eingeschränkten physischen, sensorischen oder geistigen Fähigkeiten oder mangelnder Erfahrung und Wissen verwendet werden, wenn sie beaufsichtigt oder in die sichere Verwendung des Geräts eingewiesen wurden und die damit verbundenen Gefahren verstehen. Kinder dürfen nicht mit dem Gerät spielen. Die Reinigung und Wartung durch den Benutzer darf nicht von Kindern ohne Aufsicht durchgeführt werden.

**WARNUNG:** Lagern Sie keine explosiven Substanzen wie Spraydosen mit brennbarem Treibmittel in diesem Gerät.

**WARNUNG:** Halten Sie sich von Hindernissen in allen Lüftungsschlitzen im Gerätegehäuse oder in der Einbaustruktur fern.

**WARNUNG:** Verwenden Sie keine anderen als die vom Hersteller empfohlenen mechanischen Vorrichtungen oder andere Mittel zur Beschleunigung des Abtauvorgangs.

**WARNUNG:** Verwenden Sie keine Elektrogeräte in den Lebensmittel-/Eisfächern, es sei denn, es handelt sich um Geräte, die vom Hersteller empfohlen werden.

Der Schalldruckpegel der Emission A in Gebäuden darf 70 dB(A) nicht überschreiten.



## Allgemein

11. Der Aufsatzkühlschrank verwendet einen vollständig geschlossenen Kompressor der besten Marke. Das Kältemittel R290 ist umweltfreundlich. Es zeichnet sich durch eine rationelle Kühlsystemkonfiguration mit forcierter Luftkühlung durch ein Gebläse aus. Die Temperatur im Kühlschrank ist ziemlich gleichmäßig.
12. Doppelhohles Klarglas wird an den Türen und an der Karosserie verwendet. Es zeichnet sich durch sein künstlerisches und elegantes Aussehen, seine hervorragende Aussicht und seinen einfachen Zugang aus.
3. Es ist weit verbreitet in Kaufhäusern und zu Hause sowie im Besprechungsraum und Wohnzimmer

## Strukturen & Teile



## Griff & Lage

### Vorsicht walten lassen

Ziehen Sie zunächst den Netzstecker aus der Steckdose.

Kippen Sie es nie um mehr als 45 Grad, wenn Sie es bewegen



### Trockener Ort

Stellen Sie den Kühlschrank immer an einen trockenen Ort.



### Ausreichend Platz

Der Abstand von beiden Seiten und der Rückseite des Kühlschranks zur Wand oder einem anderen Stoff darf nicht weniger als 10 cm betragen. Die Kühlleistung kann reduziert werden, wenn der Raum für die Luftzirkulation zu klein ist.

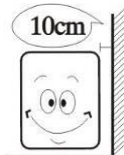

### Brunnenbelüftung

Stellen Sie den Kühlschrank immer an einen Ort mit sanfter Belüftung. Warten Sie für den ersten Gebrauch 2 Stunden nach dem Gebrauch, stecken Sie dann die Steckdose ein und starten Sie sie.



### Weg von der Wärmequelle

Setzen Sie den Kühlschrank niemals direkter Sonneneinstrahlung aus. Stellen Sie es niemals in die Nähe einer Wärmequelle oder Heizung, um eine Verringerung der Kühlleistung zu vermeiden.

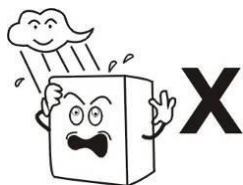

### Keine schwere Last

Stellen Sie niemals eine schwere Last auf den Kühlschrank.



### Ohne zu tun

Niemals in den Kühlschrank stellen. Installieren Sie niemals andere Gegenstände auf dem Kühlschrank.

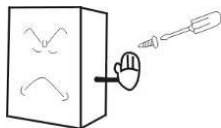

### Stabile Position

Packen Sie den Kühlschrank aus und stellen Sie ihn an einen flachen, festen Ort.

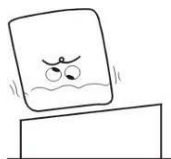

## Zubereitung und Bewässerung

### Exklusive Steckdose

Normalerweise sollte die Stromversorgung 220-240 V, einphasiger Wechselstrom mit einer exklusiven einphasigen dreipoligen Steckdose (250 V 10 A) und Sicherung (6 A) sein. Die Steckdose muss über eine zuverlässige Erdungsverbindung verfügen.

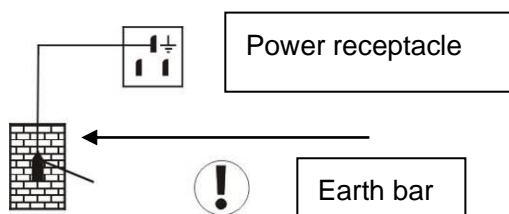

### Keine Socket-Freigabe

Lassen Sie den Kühlschrank niemals eine gemeinsam genutzte Steckdose mit einem anderen Gerät teilen, da sonst das Kabel heiß wird und einen Brand verursachen kann.

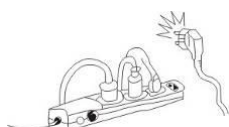

**Schutz**

Niemals verbiegen oder beschädigen, da dies sonst zu elektrischen Leckagen und Bränden führen kann.

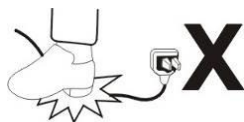
**Kein Abspülen mit Wasser**

Spülen Sie niemals die Oberfläche des Kühlschranks ab, da dies zu einem Stromleck führen kann.

**Von brennbaren und explosiven Substanzen fernhalten**

Geben Sie niemals brennbare oder explosive Substanzen wie Äther, Benzin, Alkohol, Klebstoff und Sprengstoff in den Kühlschrank. Stellen Sie niemals ein gefährliches Produkt in die Nähe des Kühlschranks.

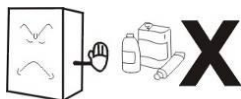
**Sprühfrei**

Das Versprühen von brennbaren Materialien wie Farben oder Beschichtungen in der Nähe des Kühlschranks ist nicht gestattet, da es sonst zu einem Brand kommen kann

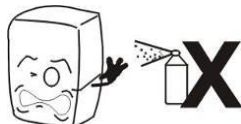
**Nach einem Stromausfall**

Nehmen Sie das Gerät immer für mindestens 5 Minuten heraus, nachdem die Stromversorgung unterbrochen oder der Netzstecker des Kühlschranks gezogen wurde, und dann können Sie den Kühlschrank anschließen und neu starten.

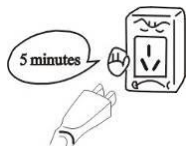
**Es gibt keine Heilung**

Im Kühlschrank kann kein Medikament aufbewahrt werden.



## Gebrauchen

### 1. Vor dem Gebrauch:

Schließen Sie den Kühlschrank an eine exklusive 220 - 240 V~ Steckdose an.

Sobald der Kühlschrank startet, legen Sie Ihre Hand auf den Lufteinlass, um sicherzustellen, dass er kalt genug ist. Dann kannst du die Lebensmittel in den Kühlschrank stellen.

### 7. Digitaler Temperaturregler

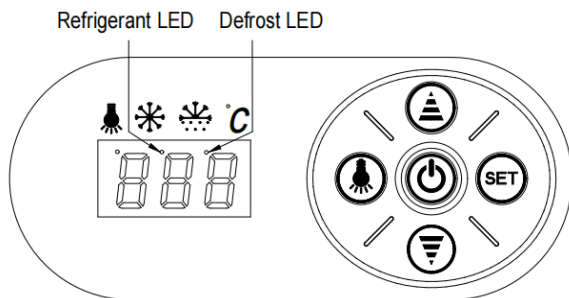

#### Features Funktionen

- Es handelt sich um eine integrierte intelligente Miniatursteuerung, die auf einen einzelnen HP-Kompressor angewendet werden kann.

Die Hauptfunktionen sind: Temperaturanzeige / Temperaturregelung / Manuell, Automatisches Abtauen durch Ausschalten der Aufnahme / Beleuchtungssteuerung / Wertspeicherung / Selbsttest / Parametersperre

#### Frontplatten-Halterung

#### 26. Stellen Sie die Temperatur ein

Drücken Sie die Taste "Set", die eingestellte Temperatur wird angezeigt.

Drücken Sie die Taste  $\triangle$  oder  $\nabla$  den angezeigten Wert zu bearbeiten und zu speichern.

Drücken Sie die "Set"-Taste, um die Einstellung zu verlassen und die Temperatur im Kühlraum anzuzeigen.

27. Wenn innerhalb von 10 Sekunden keine Taste gedrückt wird, wird die Temperatur des Kühlraums angezeigt.

28. Beleuchtung: Drücken Sie  $\text{☼}$  die Taste, sie leuchtet auf; Drücken Sie erneut, es wird gestoppt. Manueller Abtaustart Start/Stop:  $\text{☼}$  Halten Sie die Taste 6 Sekunden lang gedrückt, um das Abtauen zu beenden oder zu stoppen.

29. Kältemittel-LED: LED leuchtet während des Abkühlens; Wenn die Temperatur im Kühlraum konstant ist, ist die LED aus. Bei verzögertem Start leuchtet die LED.

30. Abtau-LED: LED leuchtet beim Abtauen; Wenn die Abtauung aufhört, erlischt die LED, während die Abtauverzögerung angezeigt wird.

## Instandhaltung

### 21. Ankündigung

Halten Sie Ihren Kühlschrank regelmäßig sauber und eine regelmäßige Wartung ist erforderlich.

Ziehen Sie vor der Wartung immer den Netzstecker aus der Steckdose

Verwenden Sie niemals einen beschädigten Stecker oder eine lose Steckdose, um Stromschläge

oder Kurzschlüsse zu vermeiden.

Spülen Sie niemals den Kühlschrank aus. Verwenden Sie niemals alkalische Reinigungsmittel, Seife, Benzin, Aceton oder eine Bürste.

### 22. Sauberkeit von außen

Tränken Sie ein weiches Tuch in einem neutralen Reinigungsmittel (Geschirrspülmittel), um die Außenseite des Kühlschranks zu reinigen, und wischen Sie ihn dann mit einem trockenen, weichen Tuch ab.

### 23. Sauberer Innenraum

Entfernen Sie den Ständer und reinigen Sie ihn mit Wasser

### 24. Schalten Sie den Kühlschrank für längere Zeit aus

Entfernen Sie alle Lebensmittel und ziehen Sie den Stecker aus der Steckdose.

Reinigen Sie den Kühlschrank innen und außen gründlich und öffnen Sie die Tür, um ihn trocken zu halten.

Glas bricht leicht. Bewahren Sie das Glas außerhalb der Reichweite von Kindern auf.

Reinigen Sie die Kondensatwanne und wischen Sie sie trocken.

## Fehlerbehebung

Schwierigkeit	Ursache und Abhilfe
Keine Kühlung	Ist die Steckdose in Ordnung? Ist die Sicherung defekt? Gibt es keinen Strom?
Unzureichende Kühlung	Ist es unter der Sonne? Gibt es eine Wärmequelle in der Nähe? Ist die Raumlüftung schlecht? Schließt die Tür gut? Dauert das Öffnen der Tür lange? Ist die Türdichtungsleiste verformt oder beschädigt? Ist das Essen überfüllt oder zu viel? Verstopfen Lebensmittel den Lufteinlass oder -auslass? Stellen Sie den Temperaturregler ein.
Viel Lärm	Der Kühlschrank richtet sich nicht aus. Der Kühlschrank berührt eine Wand oder eine andere Masse. Im Kühlschrank befindet sich ein freies Teil.
Wenn die Probleme durch einfache Fehlerbehebung nicht behoben werden können, wenden Sie sich an Ihren lokalen Kundendienst, um Unterstützung zu erhalten.	

### Anmerkung:

#### Die folgenden Phänomene sind kein Problem

Wenn der Kühlschrank läuft, hört man das Rauschen des Wassers. Dies ist normal, da das Kühlmittel im System zirkuliert.

Während der Regenzeit kann es zu Kondenswasser an der Außenseite des Kühlschranks kommen. Dies ist kein Problem, das durch hohe Luftfeuchtigkeit verursacht wird. Alles, was Sie tun müssen, ist, es mit einem Tuch abzuwischen.

## Funktionsprinzip des Kühlsystems

Das Prinzip der Kompressionskühlung setzt sich aus "Kompression", "Kondensation", "Throttling" und "Verdampfung" zusammen. Die Verdichtung erfolgt durch den Kompressor, die Kondensation durch den Kondensator, die Klappe durch die Kapillare und die Verdampfung durch den Verdampfer. Wenn das Kühlmittel im geschlossenen Kältesystem zirkuliert, saugt der Kompressor das Kühlmittel an, das die Wärme im Verdampfer aufnimmt, das Kühlmittel wird zu einem Hochdruck- und Hochtemperaturgas. Im Kondensator gibt es Wärme über die Luft ab, während das Kühlmittel in der Kapillare wieder kondensiert und gedrosselt wird und dann mit niedrigem Druck in den Verdampfer gelangt. Das verflüssigte Kühlmittel siedet schnell und verdampft bei plötzlichem Druckabfall zu Gas. Währenddessen absorbiert es die Wärme im Kühlschrank. Der Verdichter saugt Kältemittelgas mit niedrigem Druck und niedriger Temperatur an, ..... Auf diese Weise zirkuliert es, bis die beabsichtigte Abkühlung erreicht ist.

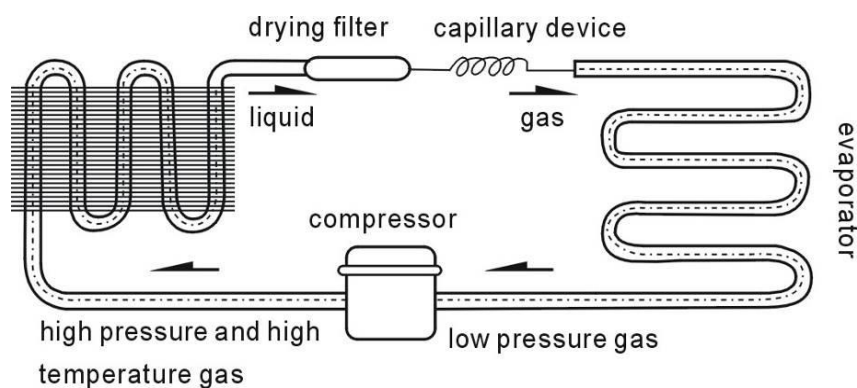

## Verdrahtung

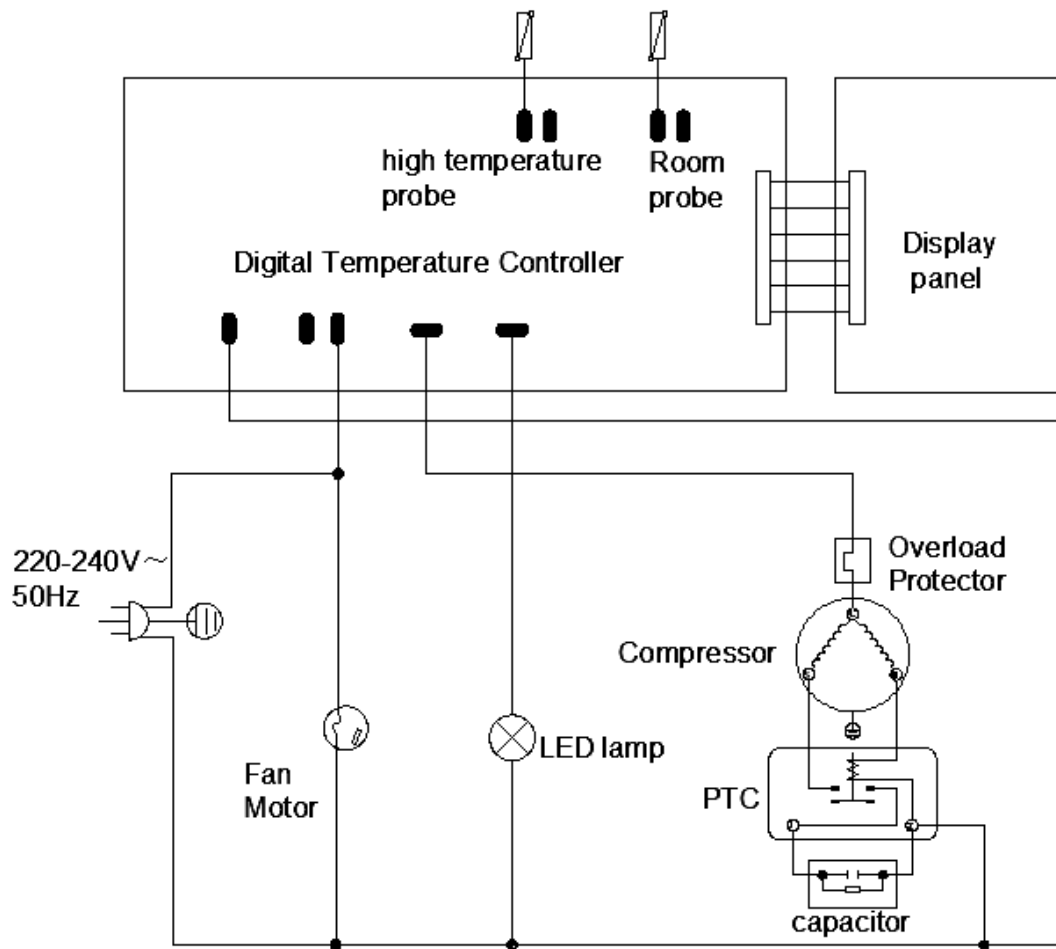



## Hauptparameter

Modell	DSFT-58L	DSFT-68L	DSFT-78L	DSFT-98L
Kühlmittel- und Einspritzmenge (g)	Kältemittel R290 (45 g)			
Gesamtnenn-Eingangsleistung (W)	230			
Art des Wetters	4			
Kühltemperatur (°C)	2-12 Stunden			
Schutzklasse gegen elektrischen Schlag	I			
Nennspannung (V)	220-240 ~			
Nennfrequenz (Hz)	50			
Nennstrom (A)	1.5			
Lampenleistung (W)	2			
Effektives Gesamtvolumen (l)	58	68	78	98
Nettogewicht (kg)	32	35	36	40
Gesamtabmessung (mm)	Abmessungen: 452x406x818	Produktcode: 452x406x893	Abmessungen: 452x406x968	Abmessungen: 452x406x1118

### Anmerkung:

16. Der Schaltplan und die Parameter auf dem Produktypenschild sind endgültig, wenn sie geändert werden.
17. Das Design kann ohne vorherige Ankündigung verbessert werden.
18. Wenn das Netzkabel beschädigt ist, muss es vom Hersteller, seinem Kundendienst oder ähnlich qualifizierten Personen ausgetauscht werden, um eine Gefährdung zu vermeiden.



**WARNUNG:** Brandgefahr/brennbare Materialien

**VORSICHT:** Kältemittel raucht R290, vor Feuer schützen



### Bedeutung der durchgestrichenen Mülltonne:

Entsorgen Sie Elektrogeräte nicht mit dem unsortierten Siedlungsmüll, verwenden Sie getrennte Sammelgeräte.

Wenden Sie sich an Ihre örtlichen Behörden, um Informationen über verfügbare Sammelsysteme zu erhalten.

Wenn Elektrogeräte auf Deponien oder Deponien entsorgt werden, können gefährliche Stoffe ins Grundwasser gelangen und in die Nahrungskette gelangen, was die Gesundheit und das Wohlbefinden schädigt.

Wenn Sie Ihr Altgerät durch ein neues ersetzen, ist der Händler gesetzlich verpflichtet, Ihr Altgerät zumindest kostenlos zur Entsorgung zurückzunehmen.

## Zawartość

- Powiadomienie
- Ogólne
- Konstrukcje i części
- Uchwyt i lokalizacja
- Przygotowanie i podlewanie
- Używać
- Konserwacja
- Rozwiązywanie problemów
- Zasada działania układu chłodzenia
- Schemat połączeń
- Główne parametry

## Powiadomienie

Skróć czas otwierania drzwi i zmniejsz częstotliwość otwierania, co jest dobre dla utrzymania niskiej temperatury wewnątrz lodówki.

Nigdy nie blokuj wlotu i wylotu powietrza. Utrzymuj cyrkulację powietrza i zdolność chłodzenia.

Nie przeciążaj żywności, ponieważ wpłynie to na efekt chłodzenia. Dostosuj wysokość kosza, aby zapewnić prawidłowe przechowywanie żywności.

Schłodzić gorącą żywność do temperatury pokojowej przed włożeniem jej do lodówki.

Staraj się skrócić godziny otwarcia i chłodzić lodówkę w środku na wypadek przerwy w dostawie prądu.

Uszkodzony przewód zasilający może być naprawiany wyłącznie przez wykwalifikowanego technika serwisu przy użyciu specjalnych narzędzi.

Nigdy nie dotykaj kompresora, aby uniknąć poparzenia.

Jeśli przewód zasilający jest uszkodzony, musi zostać wymieniony przez producenta, jego przedstawiciela serwisowego lub podobnie wykwalifikowaną osobę, aby uniknąć zagrożenia.

Dla CB: To urządzenie nie jest przeznaczone do użytku przez osoby (w tym dzieci) o ograniczonych zdolnościach fizycznych, sensorycznych lub umysłowych lub bez doświadczenia i wiedzy, chyba że są one nadzorowane lub poinstruowane w zakresie użytkowania urządzenia przez osobę odpowiedzialną za ich bezpieczeństwo.

Należy pilnować, aby dzieci nie bawiły się urządzeniem.

Dla CE i GS: To urządzenie może być używane przez dzieci w wieku od 8 lat i starsze oraz osoby o ograniczonych zdolnościach fizycznych, sensorycznych lub umysłowych lub bez doświadczenia i wiedzy, jeśli znajdują się pod nadzorem lub są poinstruowane w zakresie bezpiecznego korzystania z urządzenia i rozumieją związane z tym zagrożenia. Dzieci nie mogą bawić się urządzeniem. Czyszczenie i konserwacja przez użytkownika nie mogą być wykonywane przez dzieci bez nadzoru.

**UWAGA:** Nie przechowuj w tym urządzeniu substancji wybuchowych, takich jak puszki aerozolowe z łatwopalnym propelentem.

**UWAGA:** Trzymaj się z dala od przeszkód we wszystkich otworach wentylacyjnych w obudowie urządzenia lub w zabudowanej konstrukcji.

**UWAGA:** Nie używaj urządzeń mechanicznych ani innych środków przyspieszających proces rozmrażania innych niż zalecane przez producenta.

**UWAGA:** Nie używaj urządzeń elektrycznych wewnątrz przegródek na żywność/lód, chyba że są to urządzenia zalecane przez producenta.

Poziom ciśnienia akustycznego emisji A w obiektach nie może przekraczać 70 dB(A).

## Ogólne

13. W lodówce nablatowej zastosowano całkowicie zamknięty kompresor najlepszej marki. Czynnik chłodniczy R290 jest przyjazny dla środowiska. Charakteryzuje się racjonalną konfiguracją układu chłodzenia z wymuszonym chłodzeniem powietrzem przez dmuchawę. Temperatura wewnątrz lodówki jest dość równomierna.

14. Na drzwiach i nadwoziu zastosowano podwójne puste przezroczyste szkło. Charakteryzuje się artystycznym i eleganckim wyglądem, doskonałą perspektywą i łatwym dostępem.

3. Ma szerokie zastosowanie w domu towarowym i domu, a także w sali konferencyjnej i salonie

## Konstrukcje i części

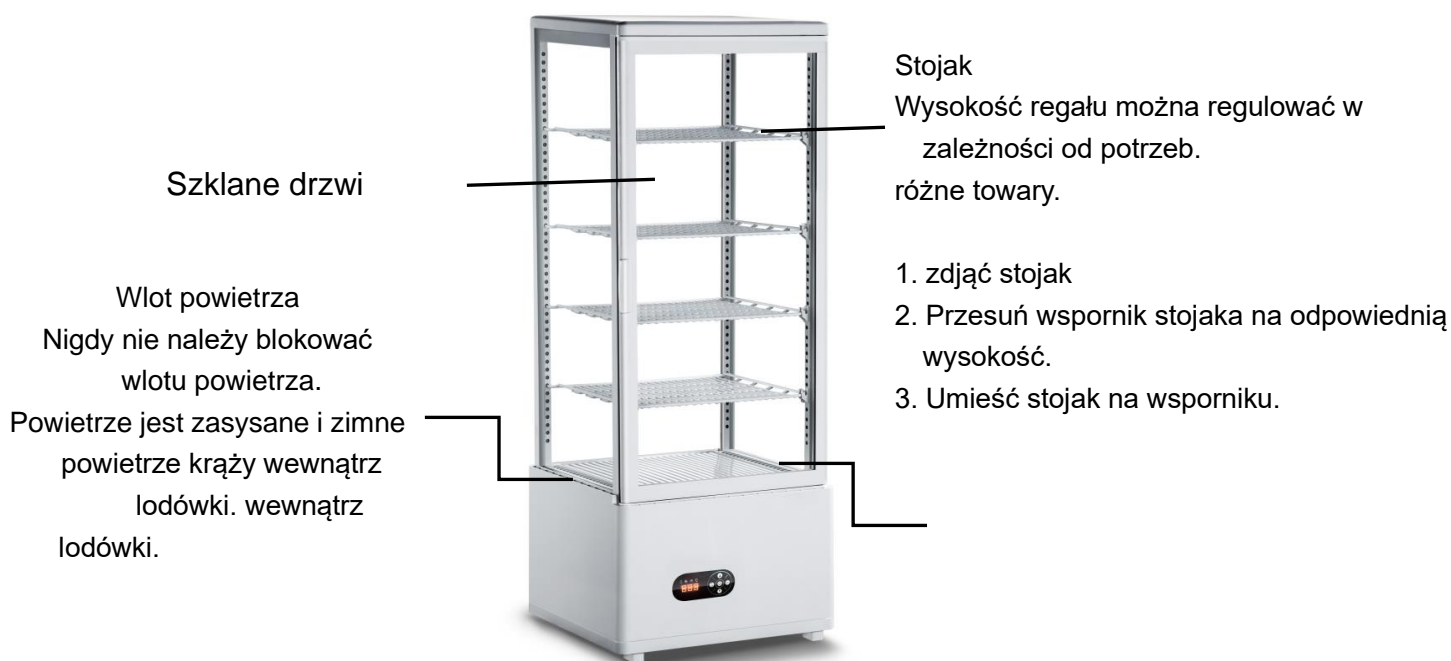

## Uchwyt i lokalizacja

### Obchodź się ostrożnie

Najpierw odłącz gniazdko.

Nigdy nie przechylaj go o więcej niż 45 stopni podczas przenoszenia

**Suche miejsce**

Zawsze umieszczaj lodówkę w suchym miejscu.

**Wystarczająca ilość miejsca**

Odległość od obu stron i tyłu lodówki do ściany lub innej tkaniny nie może być mniejsza niż 10 cm. Wydajność chłodzenia może zostać zmniejszona, jeśli przestrzeń jest zbyt mała, aby powietrze mogło krążyć.

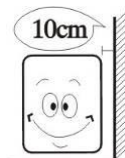
**Wentylacja studni**

Zawsze umieszczaj lodówkę w miejscu o delikatnej wentylacji. Przy pierwszym użyciu odczekaj 2 godziny po użyciu, a następnie podłącz gniazdko i uruchom je.

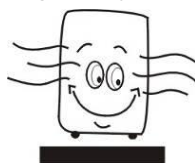
**Z dala od źródła ciepła**

Nigdy nie wystawiaj lodówki bezpośrednio na działanie promieni słonecznych. Nigdy nie umieszczaj go w pobliżu źródeł ciepła lub grzałkę, aby uniknąć zmniejszenia wydajności chłodzenia.

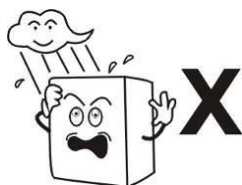
**Bez ciężkiego obciążenia**

Nigdy nie kładź ciężkiego ładunku na lodówce.

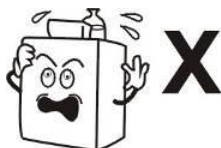

### Bez robienia

Nigdy nie rób w lodówce. Nigdy nie instaluj innych przedmiotów na lodówce.

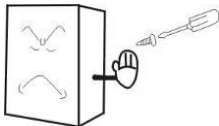

### Stabilna pozycja

Rozpakuj i umieść lodówkę w płaskim, twardym miejscu.



## Przygotowanie i podlewanie

### Ekskluzywne gniazdko elektryczne

Normalnie zasilanie powinno mieć napięcie 220-240V, jednofazowe AC z wyłącznym jednofazowym gniazdem trójpinowym (250V 10A) i bezpiecznikiem (6A). Gniazdko elektryczne musi mieć niezawodne połączenie uziemiające.

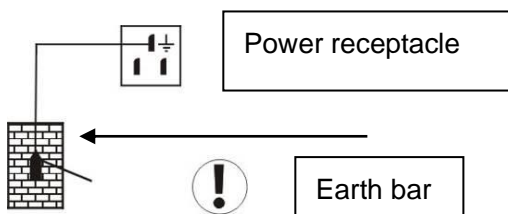

### Brak udziału gniazd

Nigdy nie pozwól, aby lodówka dzieliła wspólne gniazdko z innym urządzeniem, w przeciwnym razie przewód się nagrzej i może spowodować pożar.

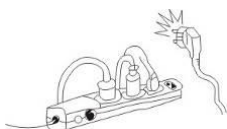

### Ochrona

Nigdy nie zginaj ani nie uszkodzaj, w przeciwnym razie może to spowodować upływ prądu i pożar.

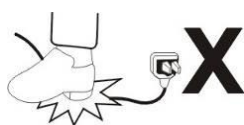

### Brak splukiwania wodą

Nigdy nie sflukuj powierzchni lodówki, ponieważ może to spowodować wyciek prądu.



### Przechowywać z dala od substancji łatwopalnych i wybuchowych

Nigdy nie wkładaj do lodówki żadnych łatwopalnych lub wybuchowych substancji, takich jak eter, benzyna, alkohol, klej i materiały wybuchowe. Nigdy nie umieszczaj niebezpiecznego produktu w pobliżu lodówki.

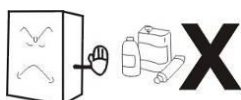

### Bez sprayu

Rozpylenie materiałów łatwopalnych, takich jak farby lub powłoki, w pobliżu lodówki jest niedozwolone, w przeciwnym razie może spowodować pożar

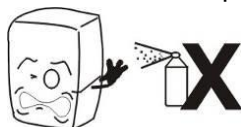

### Po przerwie w zasilaniu

Zawsze wyjdź przez co najmniej 5 minut po przerwaniu zasilania lub odłączeniu lodówki, a następnie możesz podłączyć i ponownie uruchomić lodówkę.



### Nie ma lekarstwa

Żaden lek nie może być przechowywany w lodówce.



## Używać

### 1. Przed użyciem:

Podłącz lodówkę do ekskluzywnego gniazdka 220 - 240 V~.

Po uruchomieniu lodówki połóż rękę na wlocie powietrza, aby upewnić się, że jest wystarczająco zimno.

Następnie możesz włożyć jedzenie do lodówki.

### 8. Cyfrowy regulator temperatury

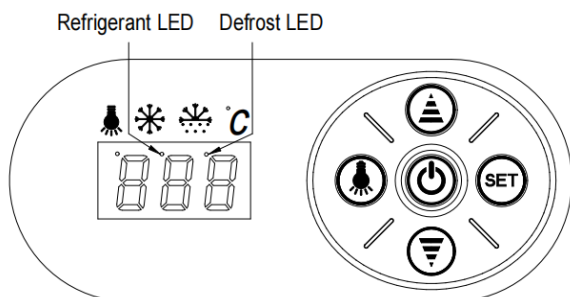

### Cechy Funkcje

- Jest to miniaturowy i zintegrowany inteligentny sterownik, który można zastosować do pojedynczej sprężarki HP.

Główne funkcje to: Wyświetlacz temperatury / Kontrola temperatury / Ręczne, Automagiczne rozmrażanie przez wyłączenie nagrywania / Sterowanie oświetleniem / Przechowywanie wartości / Samotestowanie / Blokowanie parametrów

### Obsługa panelu przedniego

#### 31. Ustaw temperaturę

Naciśnij przycisk "set", zostanie wyświetlona ustawiona temperatura.

Naciśnij przycisk lub  $\triangle$  aby edytować i zapisać wyświetlaną wartość.

Naciśnij przycisk "set", aby wyjść z ustawienia i wyświetlić temperaturę w chłodnym pomieszczeniu.

32. Jeśli w ciągu 10 sekund nie zostanie naciśnięty żaden przycisk, zostanie wyświetlona temperatura chłodni.

33. Oświetlenie: Naciśnij  $\square$  przycisk, zaświeci się; Naciśnij ponownie, zatrzyma się.

Ręczne uruchamianie/zatrzymywanie odszraniania: Naciśnij  $\square$  i przytrzymaj przycisk przez 6 sekund, aby rozmrozić lub zatrzymać rozmrażanie.

34. Dioda LED czynnika chłodniczego: dioda LED świeci podczas chłodzenia; Gdy temperatura w chłodni jest stała, dioda LED jest wyłączona; Podczas opóźnionego startu dioda LED.

35. Dioda LED rozmrażania: dioda LED świeci podczas rozmrażania; Gdy przestanie rozmrażać, dioda LED jest wyłączona, podczas wyświetlania opóźnienia odszraniania dioda LED.

## Konserwacja

### 25. Anons

Często utrzymuj lodówkę w czystości i wymagana jest regularna konserwacja.

Zawsze odłączaj gniazdko przed serwisowaniem

Nigdy nie używaj uszkodzonej wtyczki lub luźnego gniazdko, aby uniknąć porażenia prądem lub zwarcia.

Nigdy nie płucz lodówki. Nigdy nie używaj alkalicznych środków czyszczących, mydła, benzyny, acetonu ani pędzla.

### 26. Czystość na zewnątrz

Namocz miękką szmatkę w neutralnym detergencie (płynie do mycia naczyń), aby wyczyścić



zewnątrzną część lodówki, a następnie wytrzyj ją suchą, miękką szmatką.

### 27. Czyste wnętrze

Zdejmij podstawkę i wyczyść wodą

### 28. Wyłącz lodówkę na długi czas

Wyjmij całą żywność i wyjmij wtyczkę z gniazdka.

Dokładnie wyczyść wnętrze i zewnętrzną część lodówki i otwórz drzwi, aby była sucha.

Szkoło łatwo pęka. Stoik należy przechowywać w miejscu niedostępnym dla dzieci.

Wyczyść miskę na skropliny i wytrzyj ją do sucha.

## Rozwiązywanie problemów

Kłopot	Przyczyna i środek zaradczy
Brak chłodzenia	Czy gniazdko jest w porządku? Czy bezpiecznik jest uszkodzony? Czy nie ma prądu?
Niewystarczające chłodzenie	Czy jest pod słońcem? Czy w pobliżu jest źródło ciepła? Czy wentylacja otoczenia jest zła? Czy drzwi dobrze się zamykają? Czy drzwi otwierają się przez długi czas? Czy listwa uszczelniająca drzwi jest zdeformowana lub uszkodzona? Czy jedzenie jest przepełnione lub za dużo? Czy jedzenie blokuje wlot lub wylot powietrza? Wyreguluj regulator temperatury.
Dużo hałasu	Lodówka nie wyrównuje się. Lodówka dotyka ściany lub innej masy. W lodówce znajduje się wolna część.
Jeśli proste rozwiązywanie problemów nie rozwiąże problemów, skontaktuj się z lokalnym przedstawicielem serwisu w celu uzyskania pomocy.	

### Nuta:

#### Następujące zjawiska nie stanowią problemu

Podczas pracy lodówki słychać szmer wody. Jest to normalne zjawisko, ponieważ płyn chłodzący krąży w układzie.

W porze deszczowej na zewnątrz lodówki może wystąpić kondensacja. Nie jest to problem spowodowany wysoką wilgotnością. Wystarczy przetrzeć go szmatką.

## Zasada działania układu chłodzenia

Zasada chłodzenia kompresyjnego składa się z "sprężania", "kondensacji", "dławienia" i "parowania". Sprężanie odbywa się przez sprężarkę, kondensacja jest uzupełniana przez skraplacz, przepustnica jest wykonywana przez kapilarę, a parowanie jest realizowane przez parownik. Gdy płyn chłodzący krąży w zamkniętym układzie chłodniczym, sprężarka zasysa płyn chłodzący, który pochłania ciepło w parowniku, płyn chłodzący staje się gazem o wysokim ciśnieniu i wysokiej temperaturze. W skraplaczu rozprasza ciepło przez powietrze, podczas gdy płyn chłodzący jest ponownie skraplany i dławiony w kapilarze, a następnie wchodzi do parownika pod niskim ciśnieniem. Skroplony płyn chłodzący szybko się gotuje i

odparowuje do gazu, gdy ciśnienie nagle spada. W międzyczasie pochłania ciepło wewnątrz lodówki. Sprężarka zasysa gazowy czynnik chłodniczy o niskim ciśnieniu i niskiej temperaturze, ..... Krąży w ten sposób, aż do uzyskania zamierzonego chłodzenia.

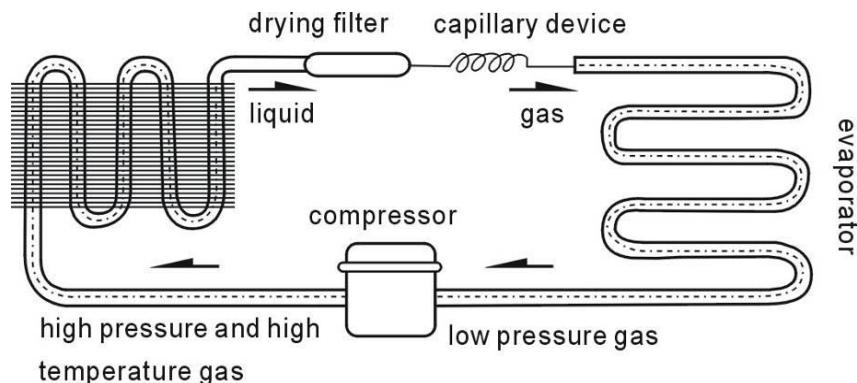

### Schemat połączeń

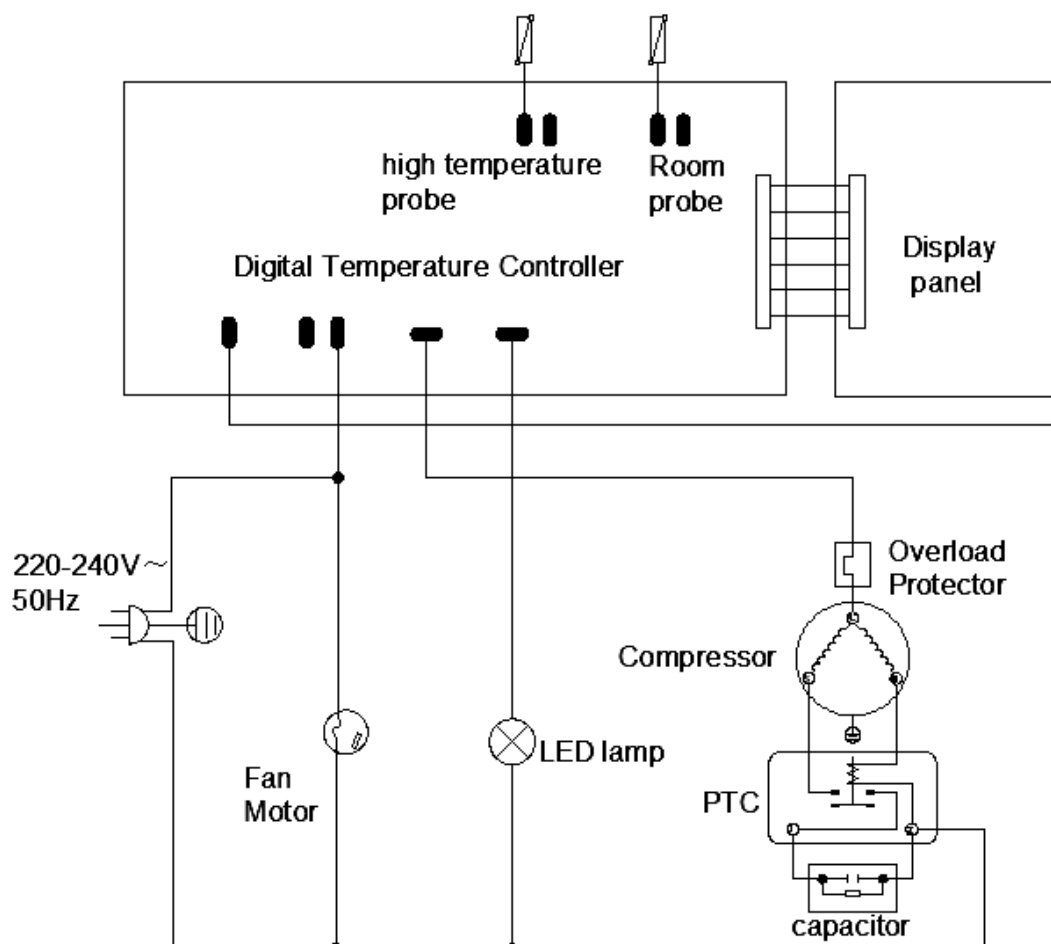

### Główne parametry

Model	DSFT-58L	DSFT-68L	DSFT-78L	DSFT-98L
Ilość chłodziwa i wtrysku (g)	Czynnik chłodniczy R290 (45 g)			
Ogólna znamionowa moc wejściowa (W)	230			
Rodzaj pogody	4			
Temperatura chłodzenia (°C)	2-12 godz.			
Klasa ochrony przed porażeniem prądem elektrycznym	Ja			
Napięcie znamionowe (V)	220-240 ~			
Częstotliwość nominalna (Hz)	50			
Prąd znamionowy (A)	1.5			
Moc lampy (W)	2			
Całkowita efektywna objętość (l)	58	68	78	98
Waga netto (kg)	32	35	36	40
Wymiar całkowity (mm)	Wymiary: 452x406x818	Kod produktu: 452x406x893	Wymiary: 452x406x968	Wymiary: 452x406x1118

**Nuta:**

19. Schemat obwodu elektrycznego i parametry na tabliczce znamionowej produktu są ostateczne, jeśli zostały zmienione.

20. Projekt może ulec poprawie bez uprzedzenia.

21. Jeśli przewód zasilający jest uszkodzony, musi zostać wymieniony przez producenta, jego przedstawiciela serwisowego lub podobnie wykwalifikowaną osobę, aby uniknąć zagrożenia.



**UWAGA:** Ryzyko pożaru / materiałów łatwopalnych

**UWAGA:** Czynnik chłodniczy pali R290, chronić przed ogniem



**Znaczenie przekreślonego kosza na kółkach:**

Nie wyrzucaj urządzeń elektrycznych razem z niesortowanymi odpadami komunalnymi, używaj urządzeń do selektywnej zbiórki.

Skontaktuj się z lokalnymi władzami, aby uzyskać informacje na temat dostępnych systemów zbiórki.

Jeśli urządzenia elektryczne zostaną wyrzucone na wysypiska śmieci lub wysypiska śmieci, niebezpieczne substancje mogą przedostać się do wód gruntowych i dostać się do łańcucha pokarmowego, szkodząc zdrowiu i samopoczuciu.

W przypadku wymiany starego urządzenia na nowe, sprzedawca jest prawnie zobowiązany do co najmniej bezpłatnego odebrania starego urządzenia do utylizacji.